

日立プロジェクター CP-WU8460J 製品仕様

■お知らせ

本書の内容は製品の仕様を含め、改良のため予告なく変更することがあります。
本書に掲載されている内容は、2017年3月現在のものです。



■製品概要

本機は以下のような特長を備えており、幅広い用途でご活用いただけます。

- ・新電動調整機構を搭載しており、電動レンズシフト、ズーム、フォーカスの微調整が可能
- ・高性能エアフィルターにより、20000時間クリーニング不要
- ・本体後面の小型液晶モニター「ステータスモニター」でプロジェクターの状態をリアルタイム表示可能です。
- ・フラットでシンプルなデザインにより、低天井用薄型金具との組み合わせで天井に馴染み目立たない設置ができます。
- ・360° 投写^{*1}可能で、様々な設置方法で使用シーンが広がります。

*1 垂直方向のみ。超長焦点レンズ UL-705 装着時は非対応。

型式		CP-WU8460J	
表示方式		3原色透過型液晶シャッター方式	
明るさ(有効光束)		6,000	
解像度		1,920x1,200(WUXGA)	
コントラスト比		3000:1	
液晶パネル	パネルサイズ	0.76型×3枚	
	アスペクト比	16:10	
	画素数	2,304,000画素 (水平1,920x垂直1,200)	
レンズ	ズーム	電動ズーム(2.0倍)	
	フォーカス	電動フォーカス	
	レンズシフト(垂直/水平)	0~55%/±10%	
	F値/焦点距離(f)*標準レンズ	1.6-2.9	
色再現性		10億7,374万色	
投写画面サイズ		30-600インチ	
光源ランプ		365W	
使用電源		AC100V (50/60Hz)	
接続端子	コンピュータ入力	デジタル信号 HDMI×2系統(HDCP対応) アナログ信号 Dサブ15ピンミニ×1系統 / BNC ×1系統	
	ビデオ入力	コンポーネント (Y、Pb/Cb、Pr/Cr)	RCA ×1系統
		SDビデオ	ミニDIN4ピン×1系統
		ビデオ	RCA×1系統
	音声信号入出力	入力 出力	RCA(L/R)×1系統、ステレオミニ×2系統 RCA(L/R)×1系統
	モニタ出力	アナログ信号	Dサブ15ピンミニ×1系統
	制御入力		Dサブ9ピン×1系統
	ネットワーク		有線LAN:RJ45(100BASE-TX/10BASE-T)×1系統 無線LAN:オプション
	リモコン信号入力		ステレオミニ×1系統
	USB		USB-A ×2系統、USB-B X1系統
スピーカ出力		なし	
キャビネット		材質:樹脂成型品、色:白色	
本体寸法		498mm × 135mm × 396mm (突起部含まず)	
本体質量		約8.8kg	
梱包寸法		683x229x552	
天吊り時総重量	高天井金具 (HAS-304H+HAS-8150) 使用時	FL-701装着時: 15.9kg (本体8.8kg+金具6.0kg+レンズ1.1kg) SL-702装着時: 15.5kg (本体8.8kg+金具6.0kg+レンズ0.7kg) ML-703装着時: 15.7kg (本体8.8kg+金具6.0kg+レンズ0.9kg) LL-704装着時: 16.3kg (本体8.8kg+金具6.0kg+レンズ1.5kg) UL-705装着時: 16.4kg (本体8.8kg+金具6.0kg+レンズ1.6kg)	
	低天井金具 (HAS-204L+HAS-8150) 使用時	FL-701装着時: 13.3kg (本体8.8kg+金具3.4kg+レンズ1.1kg) SL-702装着時: 12.9kg (本体8.8kg+金具3.4kg+レンズ0.7kg) ML-703装着時: 13.1kg (本体8.8kg+金具3.4kg+レンズ0.9kg) LL-704装着時: 13.7kg (本体8.8kg+金具3.4kg+レンズ1.5kg) UL-705装着時: 13.8kg (本体8.8kg+金具3.4kg+レンズ1.6kg)	
	低天井用薄型金具 (HAS-104S+HAS-8150) 使用時	FL-701装着時: 12.9kg (本体8.8kg+金具3.0kg+レンズ1.1kg) SL-702装着時: 12.5kg (本体8.8kg+金具3.0kg+レンズ0.7kg) ML-703装着時: 12.7kg (本体8.8kg+金具3.0kg+レンズ0.9kg) LL-704装着時: 13.3kg (本体8.8kg+金具3.0kg+レンズ1.5kg) UL-705装着時: 13.4kg (本体8.8kg+金具3.0kg+レンズ1.6kg)	
投写方式(設置方式)		床置き/天吊り	
使用周囲温度		0~45℃	
使用周囲湿度		20~80%(結露なきこと)	
付属品		リモコン、電源コード(1.8m)、電源アダプター、コンピュータケーブル(2m)、単3乾電池(2個)、レンズカバー、アダプターカバー、取扱説明書、保証書、アプリケーションCD	
別売品		オプションレンズ 固定短焦点レンズ: FL-701 短焦点レンズ: SL-702 中焦点レンズ: ML-703 (標準レンズ) 長焦点レンズ: LL-704 超長焦点レンズ: UL-705 ランプユニット: DT01471HDCN 高天井用パイプ金具: HAS-304H 低天井用金具: HAS-204L 低天井用薄型金具: HAS-104S 天吊り用ブラケット: HAS-8150 USBワイヤレスアダプター: USB-WL-11N	
ネットワーク機能動作環境条件		Webブラウザ: Internet Explorer® 6.0 以降 LANケーブル: CAT-5 以上	

■外形寸法図

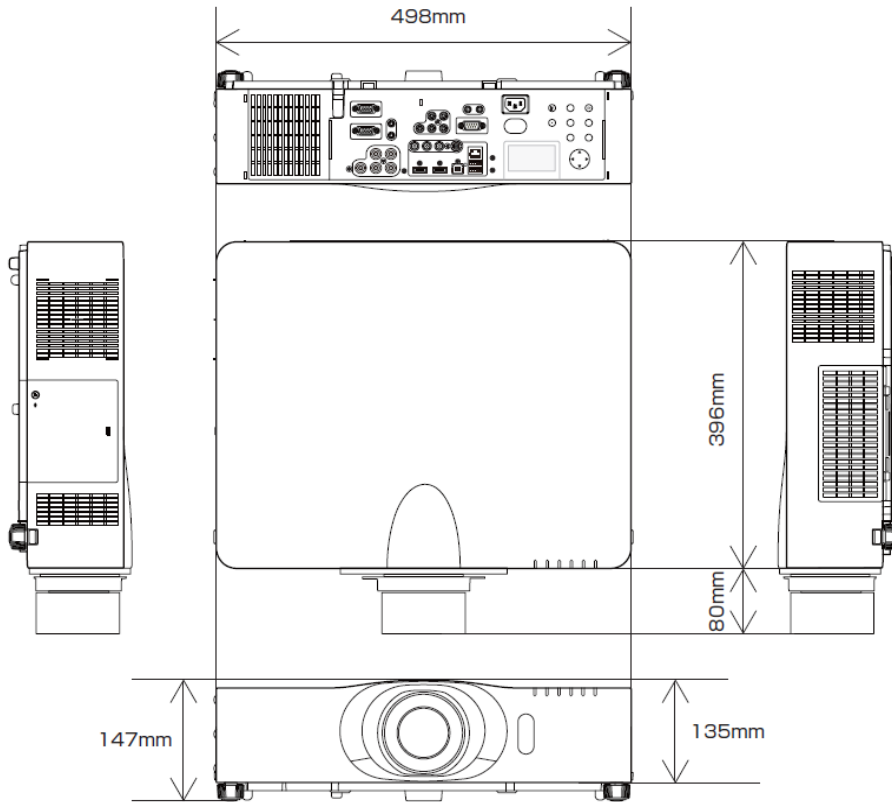

■側面端子部(全体写真orイラスト)

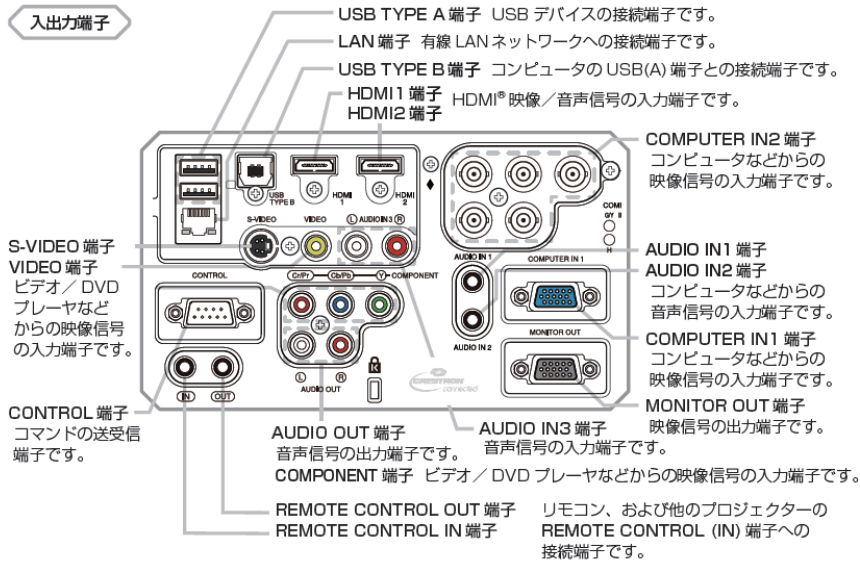

■投写距離

ご使用環境に合わせ、設置の方法と位置を決めてください。
本機とスクリーンの距離については表をご参照ください。
表の数値はフルスクリーンの場合の参考値(±10%)です。

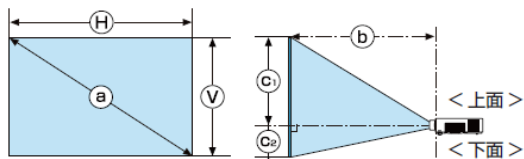

- ①: 画面サイズ(対角寸法) ④: 画面幅 ⑤: 画面高さ
- ②: 投写距離(本体端面から)
- ③: 画面高さ(上方) ⑥: 画面高さ(下方)

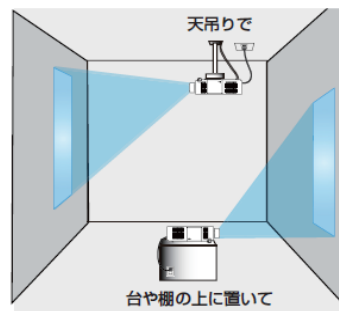

投写距離表 CP-WU8460J

[16:10]

スクリーン サイズ	SL-702用時		レンズシフト下方向最大時		レンズシフト上方向最大時		レンズシフト左最大時		レンズシフト右最大時	
	a最小	a最大	c	b	c	b	d	e	d	e
30	0.8	1.2	20	20	0	40	26	39	39	26
40	1.0	1.5	27	27	0	54	34	52	52	34
50	1.3	1.9	34	34	0	67	43	65	65	43
60	1.5	2.3	40	40	0	81	52	78	78	52
70	1.8	2.7	47	47	0	94	60	90	90	60
80	2.0	3.1	54	54	0	108	69	103	103	69
90	2.3	3.4	61	61	0	121	78	116	116	78
100	2.5	3.8	67	67	0	135	86	129	129	86
120	3.0	4.6	81	81	0	162	103	155	155	103
150	3.8	5.7	101	101	0	202	129	194	194	129
200	5.1	7.6	135	135	0	269	172	258	258	172
250	6.3	9.5	168	168	0	337	215	323	323	215
300	7.6	11.4	202	202	0	404	258	388	388	258
400	10.1	15.2	269	269	0	538	345	517	517	345
500	12.6	19.0	337	337	0	673	431	646	646	431
600	15.1	22.8	404	404	0	808	517	775	775	517

スクリーン サイズ	M-703(標準レンズ)使用時		レンズシフト下方向最大時		レンズシフト上方向最大時		レンズシフト左最大時		レンズシフト右最大時	
	a最小	a最大	c	b	c	b	d	e	d	e
30	1.0	1.9	20	20	-2	42	26	39	39	26
40	1.3	2.6	27	27	-3	57	34	52	52	34
50	1.6	3.2	34	34	-3	71	43	65	65	43
60	1.9	3.8	40	40	-4	85	52	78	78	52
70	2.3	4.5	47	47	-5	99	60	90	90	60
80	2.6	5.1	54	54	-5	113	69	103	103	69
90	2.9	5.8	61	61	-6	127	78	116	116	78
100	3.2	6.4	67	67	-7	141	86	129	129	86
120	3.9	7.7	81	81	-8	170	103	155	155	103
150	4.8	9.6	101	101	-10	212	129	194	194	129
200	6.4	12.8	135	135	-13	283	172	258	258	172
250	8.0	16.0	168	168	-17	353	215	323	323	215
300	9.6	19.1	202	202	-20	424	258	388	388	258
400	12.8	25.5	269	269	-27	565	345	517	517	345
500	16.1	31.9	337	337	-34	707	431	646	646	431
600	19.3	38.3	404	404	-40	848	517	775	775	517

スクリーン サイズ	LL-704使用時		レンズシフト下方向最大時		レンズシフト上方向最大時		レンズシフト左最大時		レンズシフト右最大時	
	a最小	a最大	c	b	c	b	d	e	d	e
30	1.8	3.1	20	20	0	40	26	39	39	26
40	2.4	4.1	27	27	0	54	34	52	52	34
50	3.1	5.1	34	34	0	67	43	65	65	43
60	3.7	6.2	40	40	0	81	52	78	78	52
70	4.3	7.2	47	47	0	94	60	90	90	60
80	4.9	8.3	54	54	0	108	69	103	103	69
90	5.5	9.3	61	61	0	121	78	116	116	78
100	6.1	10.3	67	67	0	135	86	129	129	86
120	7.3	12.4	81	81	0	162	103	155	155	103
150	9.1	15.5	101	101	0	202	129	194	194	129
200	12.2	20.7	135	135	0	269	172	258	258	172
250	15.2	25.9	168	168	0	337	215	323	323	215
300	18.2	31.1	202	202	0	404	258	388	388	258
400	24.3	41.5	269	269	0	538	345	517	517	345
500	30.4	51.9	337	337	0	673	431	646	646	431
600	36.4	62.3	404	404	0	808	517	775	775	517

スクリーン サイズ	LL-705使用時		レンズシフト下方向最大時		レンズシフト上方向最大時		レンズシフト左最大時		レンズシフト右最大時	
	a最小	a最大	c	b	c	b	d	e	d	e
30	3.3	5.4	20	20	0	40	26	39	39	26
40	4.3	7.2	27	27	0	54	34	52	52	34
50	5.3	8.9	34	34	0	67	43	65	65	43
60	6.3	10.6	40	40	0	81	52	78	78	52
70	7.3	12.4	47	47	0	94	60	90	90	60
80	8.3	14.1	54	54	0	108	69	103	103	69
90	9.3	15.8	61	61	0	121	78	116	116	78
100	10.3	17.6	67	67	0	135	86	129	129	86
120	12.4	21.0	81	81	0	162	103	155	155	103
150	15.4	26.2	101	101	0	202	129	194	194	129
200	20.4	34.9	135	135	0	269	172	258	258	172
250	25.4	43.6	168	168	0	337	215	323	323	215
300	30.5	52.2	202	202	0	404	258	388	388	258
400	40.5	69.6	269	269	0	538	345	517	517	345
500	50.6	86.9	337	337	0	673	431	646	646	431
600	60.7	104.2	404	404	0	808	517	775	775	517

スクリーン サイズ	EL-701使用時		レンズシフト上方向最大時		レンズシフト左右	
	a最小	a最大	c	b	d	e
30	0.6	-	20	20	32	32
40	0.7	-	27	27	43	43
50	0.9	-	34	34	54	54
60	1.1	-	40	40	65	65
70	1.2	-	47	47	75	75
80	1.4	-	54	54	86	86
90	1.6	-	61	61	97	97
100	1.8	-	67	67	108	108
120	2.1	-	81	81	129	129
150	2.6	-	101	101	162	162
200	3.5	-	135	135	215	215
250	4.3	-	168	168	269	269
300	5.2	-	202	202	323	323
400	6.9	-	269	269	431	431
500	8.6	-	337	337	538	538
600	10.3	-	404	404	646	646

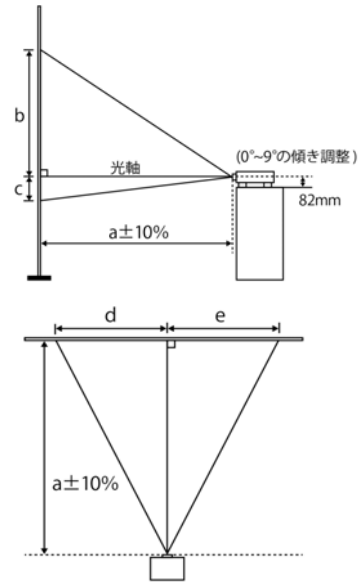

■レンズシフト範囲

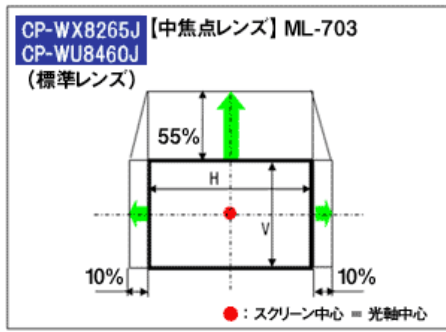

■設置可能角度

360度投写可能 (超長焦点レンズ UL-705 装着時は不可)



水平方向

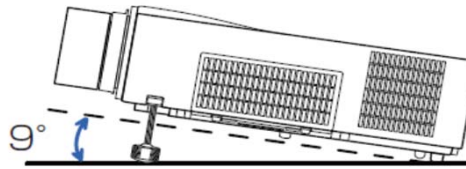

■吸気・排気の方向 側面・後方

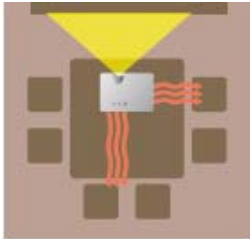

■入出力信号端子

お知らせ

●本機の各接続端子は凹んでいるので、L形ではなく、ストレート形プラグのケーブルを使用してください。

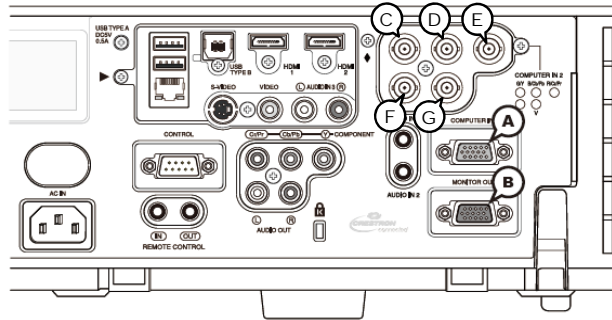

Ⓐ COMPUTER IN1, Ⓑ MONITOR OUT

D-sub 15ピンミニシュリンクジャック

<コンピュータ信号>

- ・映像信号：RGB セパレート、アナログ 0.7Vp-p、75 Ω 終端（正極性）
- ・水平／垂直同期信号（セパレートシンク）：TTL レベル（正極性／負極性）
- ・複合同期信号（コンポジットシンク）：TTL レベル
- ・信号方式：「対応信号例」（図4-2）をご参照ください。

<コンポーネントビデオ信号>

- ・Y：1.0 ± 0.1Vp-p（同期信号含む）、75 Ω 終端
- ・Cb/Pb：0.7 ± 0.1Vp-p、75 Ω 終端
- ・Cr/Pr：0.7 ± 0.1Vp-p、75 Ω 終端
- ・信号方式：480i@60, 480p@60, 576i@50, 576p@50, 720p@50/60, 1080i@50/60, 1080p@50/60

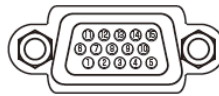

ピン No.	信号	ピン No.	信号	ピン No.	信号
1	映像信号 赤, Cr/Pr	6	接地 赤, 接地 Cr/Pr	11	—
2	映像信号 緑, Y	7	接地 緑, 接地 Y	12	Ⓐ：SDA (DDC データ) Ⓑ：—
3	映像信号 青, Cb/Pb	8	接地 青, 接地 Cb/Pb	13	水平同期信号／複合同期信号
4	—	9	—	14	垂直同期信号
5	接地	10	接地	15	Ⓐ：SCL (DDC クロック) Ⓑ：—

COMPUTER IN2 Ⓒ G/Y, Ⓓ B/Cb/Pb, Ⓔ R/Cr/Pr, Ⓕ H, Ⓖ V

BNC ジャック× 5

<コンピュータ信号>

- ・映像信号：RGB セパレート、アナログ 0.7Vp-p、75 Ω 終端（正極性）
- ・水平／垂直同期信号（セパレートシンク）：TTL レベル（正極性／負極性）
- ・複合同期信号（コンポジットシンク）：TTL レベル
- ・信号方式：「対応信号例」（図4-2）をご参照ください。

<コンポーネントビデオ信号>

- ・Y：1.0 ± 0.1Vp-p（同期信号含む）、75 Ω 終端
- ・Cb/Pb：0.7 ± 0.1Vp-p、75 Ω 終端
- ・Cr/Pr：0.7 ± 0.1Vp-p、75 Ω 終端
- ・信号方式：480i@60, 480p@60, 576i@50, 576p@50, 720p@50/60, 1080i@50/60, 1080p@50/60

端子	信号	端子	信号
G/Y	映像信号 緑, Y	H	水平同期信号／複合同期信号, —
B/Cb/Pb	映像信号 青, Cb/Pb	V	垂直同期信号, —
R/Cr/Pr	映像信号 赤, Cr/Pr		

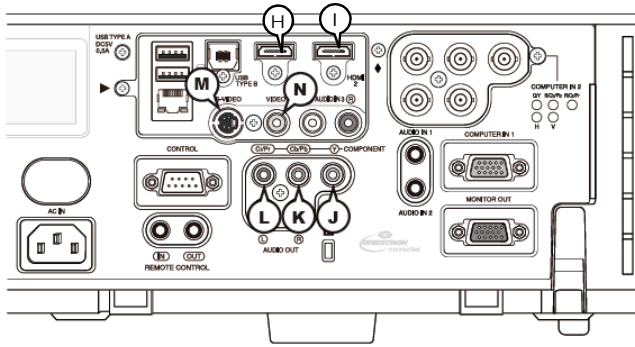

Ⓜ HDMI 1, Ⓜ HDMI 2

HDMI® 映像/音声ジャック

- ・コンピュータ信号方式：「対応信号例」(表4-2)をご参照ください。
- ・コンポーネントビデオ信号方式：480i@60, 480p@60, 576i@50, 720p@50/60, 1080i@50/60, 1080p@50/60
- ・音声信号方式：リニア PCM (サンプリング周波数：32kHz, 44.1kHz, 48kHz)



ピン No.	信号	ピン No.	信号
1	T.M.D.S. データ 2+	11	T.M.D.S. クロックシールド
2	T.M.D.S. データ 2 シールド	12	T.M.D.S. クロッキー
3	T.M.D.S. データ 2 -	13	CEC
4	T.M.D.S. データ 1+	14	予備 (非結線)
5	T.M.D.S. データ 1 シールド	15	SCL (DDC クロック)
6	T.M.D.S. データ 1 -	16	SDA (DDC データ)
7	T.M.D.S. データ 0+	17	DDC/CEC 接地
8	T.M.D.S. データ 0 シールド	18	+ 5V
9	T.M.D.S. データ 0 -	19	ホットプラグ検出
10	T.M.D.S. クロック+		

Ⓜ COMPONENT Ⓜ Y, Ⓜ Cb/Pb, Ⓜ Cr/Pr

RCA ジャック×3

- ・Y：1.0 ± 0.1Vp-p (同期信号含む)、75 Ω 終端
- ・Cb/Pb：0.7 ± 0.1Vp-p、75 Ω 終端
- ・Cr/Pr：0.7 ± 0.1Vp-p、75 Ω 終端
- ・信号方式：480i@60, 480p@60, 576i@50, 576p@50, 720p@50/60, 1080i@50/60, 1080p@50/60

Ⓜ S-VIDEO

ミニ DIN4 ピンジャック

- ・Y (輝度信号)：1.0 ± 0.1Vp-p (同期信号含む)、75 Ω 終端
- ・C (色信号)：0.286Vp-p(NTSC, burst)、75 Ω 終端
0.300Vp-p(PAL/SECAM, burst)、75 Ω 終端
- ・信号方式：NTSC, PAL, SECAM, PAL-M, PAL-N, NTSC4.43, PAL(60Hz)



ピン No.	信号
1	C (色信号)
2	Y (輝度信号)
3	接地
4	接地

Ⓜ VIDEO

RCA ジャック

- ・入力信号：1.0 ± 0.1Vp-p、75 Ω 終端
- ・信号方式：NTSC, PAL, SECAM, PAL-M, PAL-N, NTSC4.43, PAL(60Hz)

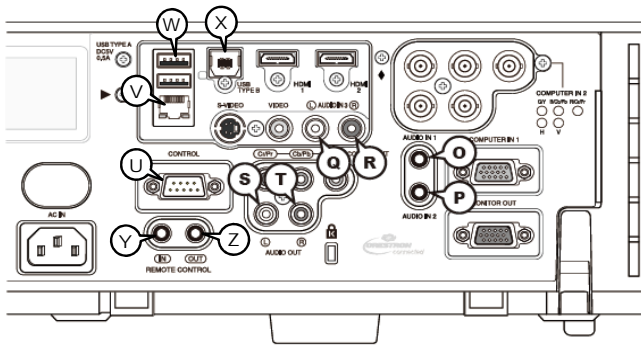

ⓐ AUDIO IN1, ⓑ AUDIO IN2

φ 3.5 ステレオミニジャック
 ・入力信号：500mVrms、47k Ω 終端

AUDIO IN3 ⓐ L, ⓑ R

RCA ジャック × 2
 ・入力信号：500mVrms、47k Ω 終端

AUDIO OUT ⓐ L, ⓑ R

RCA ジャック × 2
 ・出力信号：500mVrms、出力インピーダンス 1k Ω

SCART RGB 信号の入力について

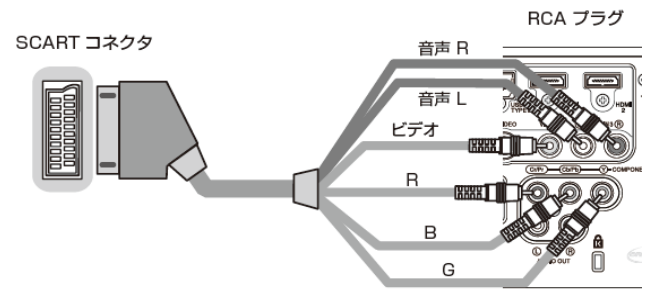

ⓐ CONTROL

D-sub 9 ピンプラグ
 RS-232C 通信については、「RS-232C 通信によるコマンド制御」(P4-10 ~ 12) をご参照ください。

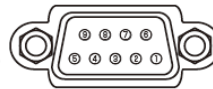

ピン No.	信号	ピン No.	信号	ピン No.	信号
1	—	4	—	7	RTS
2	RD	5	接地	8	CTS
3	TD	6	—	9	—

ⓐ LAN

RJ-45 ジャック

ピン No.	信号	ピン No.	信号
1	TX +	5	—
2	TX -	6	RX -
3	RX +	7	—
4	—	8	—

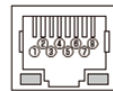

ⓐ USB TYPE A

USB-A ジャック

ピン No.	信号
1	+5V
2	-データ
3	+データ
4	接地



ⓐ USB TYPE B

USB-B ジャック

ピン No.	信号
1	+5V
2	-データ
3	+データ
4	接地



ⓐ REMOTE CONTROL IN, ⓐ REMOTE CONTROL OUT

φ 3.5 ステレオミニジャック
 リモコン、及び他のプロジェクターの REMOTE CONTROL (IN) 端子との接続端子です。

HITACHI

■ 対応信号

解像度 (水平 x 垂直)	水平周波数 (kHz)	垂直周波数 (Hz)	規格	信号モード
720 x 400	37.9	85.0	VESA	TEXT
640 x 480	31.5	59.9	VESA	VGA (60Hz)
640 x 480	37.9	72.8	VESA	VGA (72Hz)
640 x 480	37.5	75.0	VESA	VGA (75Hz)
640 x 480	43.3	85.0	VESA	VGA (85Hz)
800 x 600	35.2	56.3	VESA	SVGA (56Hz)
800 x 600	37.9	60.3	VESA	SVGA (60Hz)
800 x 600	48.1	72.2	VESA	SVGA (72Hz)
800 x 600	46.9	75.0	VESA	SVGA (75Hz)
800 x 600	53.7	85.1	VESA	SVGA (85Hz)
832 x 624	49.7	74.5	—	Mac 16" mode
1024 x 768	48.4	60.0	VESA	XGA (60Hz)
1024 x 768	56.5	70.1	VESA	XGA (70Hz)
1024 x 768	60.0	75.0	VESA	XGA (75Hz)
1024 x 768	68.7	85.0	VESA	XGA (85Hz)
1152 x 864	67.5	75.0	VESA	1152 x 864 (75Hz)
1280 x 768	47.7	60.0	VESA	WXGA(60Hz)
1280 x 800	49.7	60.0	VESA	1280 x 800 (60Hz)
1280 x 960	60.0	60.0	VESA	1280 x 960 (60Hz)
1280 x 1024	64.0	60.0	VESA	SXGA (60Hz)
1280 x 1024	80.0	75.0	VESA	SXGA (75Hz)
1280 x 1024 * 1	91.1	85.0	VESA	SXGA (85Hz)
1400 x 1050 * 2	65.2	60.0	VESA	SXGA+ (60Hz)
1440 x 900	55.9	59.9	VESA	WXGA+ (60Hz)
1680 x 1050 * 3	65.3	60.0	VESA	WSXGA+ (60Hz)
1600 x 1200 * 1	75.0	60.0	VESA	UXGA (60Hz)
1920 x 1200 * 4	74.0	60.0	VESA	WUXGA (RB) (60Hz)

* 1 : HDMI[®] 信号については、正しく動作しない場合があります。

* 2 : <CP-X8170J のみ>

* 3 : <CP-WX8265J、CP-WU8460J のみ>

* 4 : <CP-WU8460J のみ> ただし、HDMI[®] 信号については、正しく動作しない場合があります。
RB : リデュースドブランキング (Reduced Blanking)

■ ランプ・光学部品の寿命に関するお知らせ

● 寿命部品について

光学部品 (ランプ、液晶パネル、偏光板、PBS (Polarized Beam Splitter)、コントラストアップフィルム) および冷却ファンは寿命部品です。長時間お使いになると修理交換が必要になります。

▶ 本機は長時間連続使用を想定して設計されたものではありません。毎日6時間以上ご使用になる場合は、1年未満でも寿命部品の交換が必要になることがあります。また6時間以上連続してご使用になったり、短時間でも繰り返しご使用になったりすると、寿命部品の交換サイクルは早くなります。

▶ 本機を傾けて使用すると、部品の寿命を縮めることがあります。アジャスタ脚の調節範囲以外は傾けて使用しないでください。

▶ ランプが点灯してから短い時間のうちに電源を切らないでください。また電源を切った後10分間は電源を入れしないでください。電源の入れたり切ったりを、高温状態で行ったり、短い時間に続けて行ったりすると、ランプが不点灯となったり、ランプの寿命を縮める原因となります。