

# 電子黒板機能付き 超短投写プロジェクター

# HITACHI

Inspire the Next

幅広いシーンで活用できる、  
インタラクティブプロジェクター。

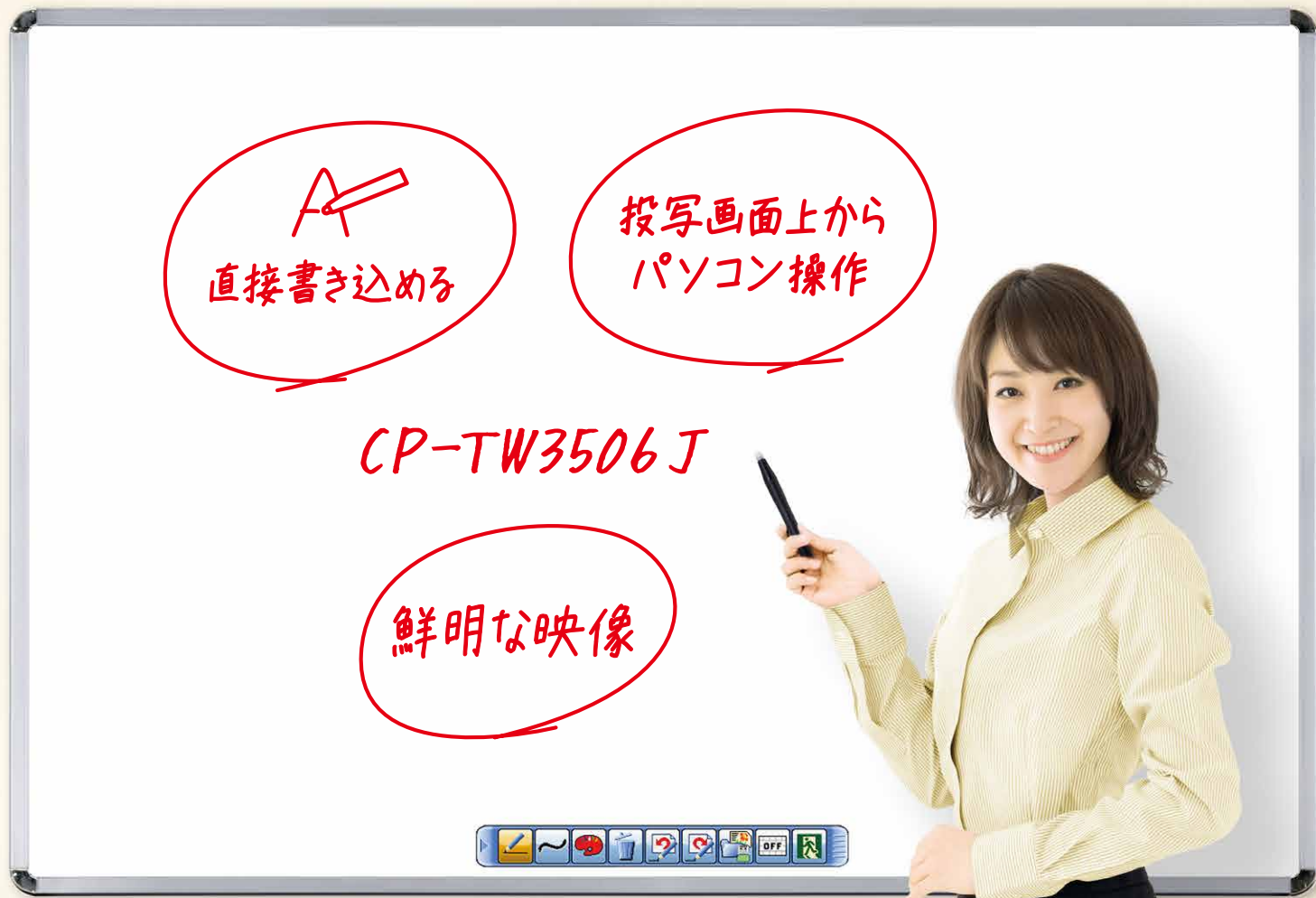

## CP-TW3506J

WXGAリアル対応

3700ルーメン

約4.5kg

グリーン  
購入法  
適合

JANコード: 4549873030364 希望小売価格: オープン価格

付属品  
インタラクティブペン2本



\*オープン価格の商品は希望小売価格を定めていません。

\*写真は壁面取り付けのイメージです。  
\*壁面取り付け金具、ケーブルカバーは別売です。

<http://www.hitachi.co.jp/proj/>

# 黒板やホワイトボードが、多彩な機能を備えた電子黒板に早変わり。

超短投写プロジェクター「CP-TW3506J」は、投写画面上に文字や図形などを書き込める電子黒板機能を内蔵。専用のボードがなくても大画面で電子黒板機能が使用できます。プロジェクターにパソコンを接続している場合には、投写画面上で操作することも可能です。



\*写真は使用イメージです。壁面取り付け金具、ケーブルカバーは別売です。

## Point 1 投写画面上からパソコン操作。

投写した画面上で付属のインタラクティブペンを使ってパソコンのマウス操作ができます。例えば、デジタル教科書のページめくりやツールボタンの操作をインタラクティブペンで行えるので、快適な授業を行うことができます。

## Point 2 画面へ直接書き込める。

付属のインタラクティブペンを使って投写画面上に文字や図形などを直接書き込めます。書き込んだ内容を保存することも可能です。

## Point 3 明るい場所でも鮮明な映像。

高度な映像処理技術によって、明るい室内でもより鮮明でリアルな映像を再現します。

## 場所を選ばず、自由に設置できる

壁面取り付け／天吊りに加え、縦置きや卓上据え置きなど、さまざまな設置が可能です。

- 壁面取り付け\*1／天吊り\*1
- 縦置き\*1(机上投写)

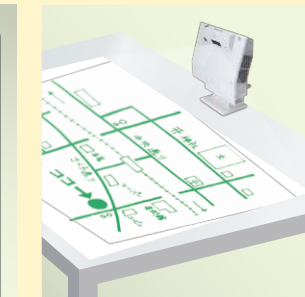
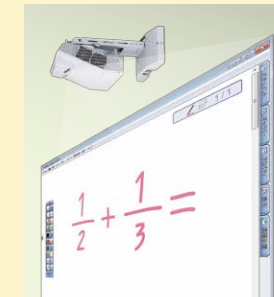

**ボードスクリーン**  
 CP-TW3506Jと一体型の  
 大画面ボードスクリーン。  
 壁面取り付け・天吊り工事が  
 不要のため導入しやすく  
 移動や高さ調整もカンタン。

**ボードスクリーン  
 IWS-82V-H4**  
 外形寸法:幅1,820×高さ1,820(最大伸長時2,445)×  
 奥行790mm 質量:約55kg  
 画面サイズ:幅1,781×高さ1,111mm(約82型)  
 ボードスクリーンにプロジェクターは含まれません。

この製品についての  
 お問い合わせ先 泉(株) 東京樹脂課 03-5719-7482  
<http://www.izumi-cosmo.co.jp/screen/>

82型  
ワイド

\*1 別売の金具類をご用意しております。\* 太陽光や白熱灯の光が投写位置に入る環境では電子黒板機能の動作が不安定になることがあります。

## 接続はシンプル。キャリブレーションも自動だから準備も簡単。

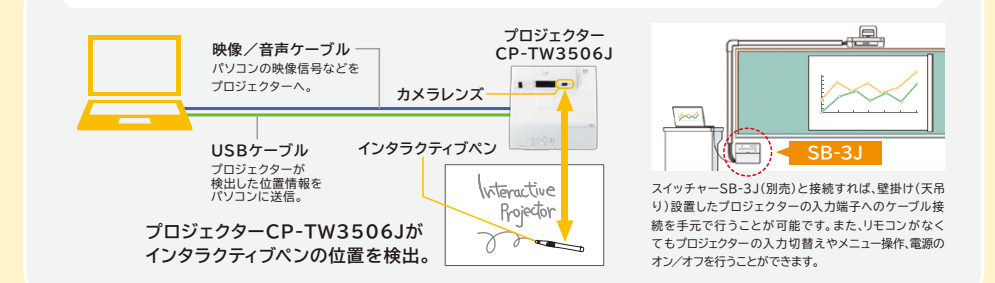

## 快適に使えるプロジェクター機能が充実

### 近距離から大画面を投写

80型大画面を投写距離約27cm\*2で実現。投写画面の近くに立ってもまがしや影の影響を受けにくく、省スペースで大画面投写が可能のため設置場所にも困りません。

\*2 スクリーンからプロジェクター本体までの距離。

### 鮮明な映像を再現

映像の陰影感、精細感、光沢感を強化する「アクセントライザー」。映像の暗い部分を明るく色鮮やかに再現する「HDCR」(High Dynamic Contrast Range)。この2つの映像処理技術によって、教室など明るい室内でも、より鮮明でリアルな映像を投写することができます。

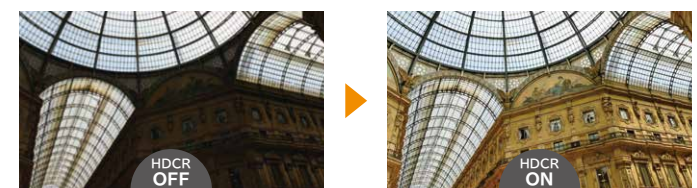

\*写真はイメージです。

### 優れたメンテナンス性

2つのフィルター層からなるハイブリッドフィルターにより、フィルター清掃間隔4,000時間\*3を実現。頻繁な清掃が不要です。ランプドアは天面に配置しており、天吊りしたままでも簡単にランプを交換できます。

\*3 JIS標準粉体を使用し、浮遊粉塵濃度50mg/m<sup>3</sup>の条件下での加速試験による予測です。清掃間隔は使用環境により異なります。



●ロール式スクリーンをご使用された場合、表面がたわみ、投写画面にひずみが生じる場合がありますので、ボード式など表面がフラットなスクリーンのご使用を推奨します。  
 ●掲載の画像や機能説明写真・イラストは、効果をわかりやすく表現したイメージで、実際の映像とは異なります。

### 曲面黒板のひずみも調整 コーナーフィット機能

投写画面の4コーナーの位置と4辺の湾曲を、リモコンを使って調整できるので、手間をかけずに曲面への投写に対応できます。ズーム\*4&フォーカスも電動なので、手元のリモコンひとつで画面の微調整が簡単にできます。

\*4 デジタルズーム。  
 \*調整時は映像のリサイズ処理を行うため、画質が劣化する場合があります。

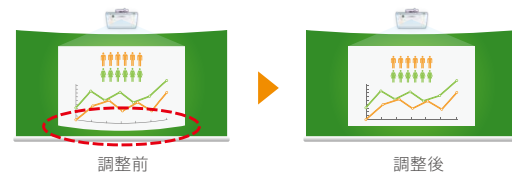

### 16Wスピーカーとマイク端子

16Wスピーカーを内蔵しているため、プロジェクター単体でも迫力のある音声再生が可能。また、マイク端子も搭載しているため、マイク\*5を繋げば発表者の声を拡声できます。聞く側はもちろん、発表者にとっても快適なプレゼンテーションを実現します。

\*5 ダイナミックマイクが使用できます。

### ワイヤレス接続

USBワイヤレスアダプター「USB-WL-11N」(別売)を装着するとワイヤレスでパソコンの画面を投写することができます。また、対応アプリ「Projector Quick Connection」をダウンロードするとスマートフォンやタブレット端末から静止画をワイヤレスで投写できます。

\*ネットワーク環境によっては正常に通信できない場合があります。ご使用予定のネットワーク環境等で事前評価を行った上での導入を推奨します。  
 \*アプリのダウンロードおよびタブレット機器の最新対応状況については下記のURLをご参照ください。  
[http://www.hitachi.co.jp/proj/function/f\\_04.html](http://www.hitachi.co.jp/proj/function/f_04.html)



## 迷わずに使いやすいシンプルなインターフェース

### プロジェクターに搭載している電子黒板機能は、直感的に分かりやすいシンプルなインターフェース

シンプルな初期ツールバーから、場面に応じてモードを切り替えるだけ。ICT機器に不慣れな方でも簡単に活用することができます。

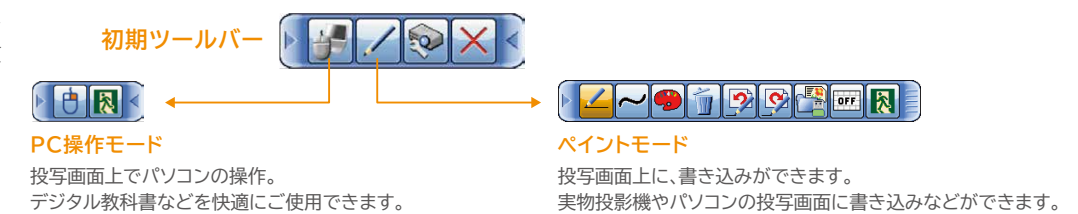

## さまざまなシーンで便利に使える電子黒板機能

### PCレス描画

プロジェクターにパソコンを接続していない場合でも、実物投影机などの接続機器の投写映像に文字や図形などを書き込むことができます。罫線、地図、円グラフなどのテンプレートをプロジェクターに内蔵しているため、パソコンがなくても電子黒板機能を活用できます。

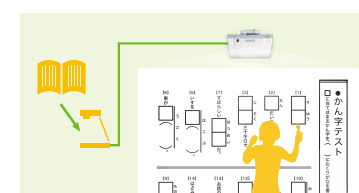

### マルチペン&マルチタッチ



最大6本のインタラクティブペンを使って投写画面上へ書き込みことができます。さらに、Windows® 8.1/10搭載のパソコンを接続している場合は、投写画面上でマルチタッチ操作が可能です。

### キャリブレーション(自動位置調整)

リモコン操作で、簡単に電子黒板機能を使用するための位置合わせができます。位置情報はプロジェクターに記憶するので、接続するパソコンを変更するたびに調整する必要はありません。

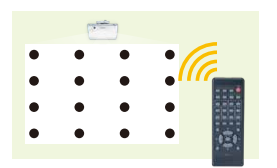

\*位置合わせ用の専用画像が自動表示されます。

### 指タッチ(オプション機能)

フィンガータッチユニット「FT-O1B」\*6(別売)を使えば、投写画面上から指でパソコンの操作や図形の描画が可能になります。

\*6 この製品は「クラス1 レーザ製品」です。レーザー光をのぞき込まないでください。レーザー光を人に向けてないようにしてください。  
 \*文字や細かな図形の書き込みにはインタラクティブペンのご使用を推奨します。  
 \*フィンガータッチユニットは曲面黒板には使用できません。  
 \*フィンガータッチユニットは太陽光や白熱灯の光が入る場所では使用できません。  
 \*フィンガータッチユニットは寿命部品です。長時間お使いになる場合は修理交換が必要です。

### 電子黒板ソフト「StarBoard Software」を付属

# ●仕様表

# CP-TW3506J

表示方式	3原色透過型液晶シャッター方式(3LCD方式)		コンピュータ入力端子	Dサブ15ピンミニ×1系統	使用温度	0~40℃ *35℃以上ではランプが自動的に暗くなります。
液晶パネル	サイズ	0.59型×3(枚)、アスペクト比16:10	コンピュータ出力端子	Dサブ15ピンミニ×1系統	電源	AC100V(50/60Hz)
	画素数	1,024,000画素(水平1,280×垂直800)	HDMI入力1/MHL端子	HDMI®×1系統(HDCP対応)	消費電力(W)	380(動作時)/0.35(待機時)*スタンバイモードの設定は「省電力」※4
投写レンズ	ズーム	デジタルズーム(1.35倍)※1	HDMI入力2端子	HDMI®×1系統(HDCP対応)	外形寸法(W×H×D)	382mm×141mm×362mm(突起部含む)※5 377mm×136mm×360mm(突起部含まず)
	フォーカス	電動	ビデオ入力端子	RCA×1系統		質量(kg)
光源※2	250W 高圧水銀ランプ		音声入力端子	3.5mmステレオミニ×1系統、2RCA(L,R)×1系統	付属品	リモコン、電源コード(4.5m)、電源アダプター、 コンピュータケーブル(5m)、USBケーブル(5m)、 アプリケーションCD-ROM (Wireless & Network Software)、 アプリケーションDVD-ROM (StarBoard Software)、 アダプターカバー、インフラクティブペン×2個、 ペン先(交換用)※6×4個、 単3形乾電池×2個(リモコン用)、 単4形乾電池×4個(インフラクティブペン用)、 かんたんガイド(保証書つき)、 取扱説明書CD-ROM、セキュリティラベル
投写画面サイズ	60-100型		音声出力端子	3.5mmステレオミニ×1系統		
光出力(明るさ※3、lm)	3,700		マイク端子	3.5mmモノラルミニ×1系統		
コントラスト比※3 (全白/全黒)	16,000:1 *「アクティブアイリス」の設定は「プレゼンテーション」		コントロール端子	RS-232C(Dサブ9ピン)×1系統		
スピーカー	16W(モノラル)		有線LAN	RJ45(100BASE-TX/10BASE-T)×1系統		
対応走査周波数	15-106kHz(水平) / 50-120Hz(垂直)		USB TYPE A	USB-A×2系統 *無線LAN、PCLスプレゼンテーション用(無線LANは1系統のみ使用。 USBワイヤレスアダプター「USB-WL-11N」(別売)が必要。)		
			USB TYPE B	USB-B×1系統 *電子黒板機能、マウスコントロール、USBディスプレイ用		

※1 画面サイズは、0.74~1.0倍となります。 ※2 ランプ交換は、ユーザー交換です。 ※3 出荷時における本製品全体の平均的な値を示しており、JIS X 6911:2003 データプロジェクターの仕様書様式に則って記載しています。測定方法、測定条件については付属書2に基づいています。 ※4 省電力に設定した場合、スタンバイ状態で使用できる機能が制限されます。 ※5 アジャスター最短時 ※6 ペン先が摩耗して短くなった場合は、ペン先を交換してください。投写面の材質によって交換頻度は異なります。

## ●接続インターフェイス(側面)

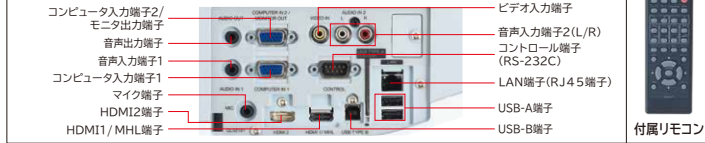

## ●オプション

品名	型式	希望小売価格(税抜き)
交換用ランプ	DT01411HDCN	9,800円
ソフトケース	CA3005	14,800円
ケーブルカバー	CCA7WJ	オープン価格
天井吊り金具	HAS-203L	90,000円
延長パイプ	HAS-P100	45,000円
天井用ブラケット	HAS-AW100	20,000円
壁面取り付け金具	HAS-WM03	38,000円
机上投写スタンド	TT-03	18,000円
フィンガータッチユニット	FT-01B	28,000円
インフラクティブペン	I-PEN4	7,800円
USBワイヤレスアダプター	USB-WL-11N※8	9,600円
インターフェーススイッチャー	SB-3J	オープン価格

## ●投写距離表

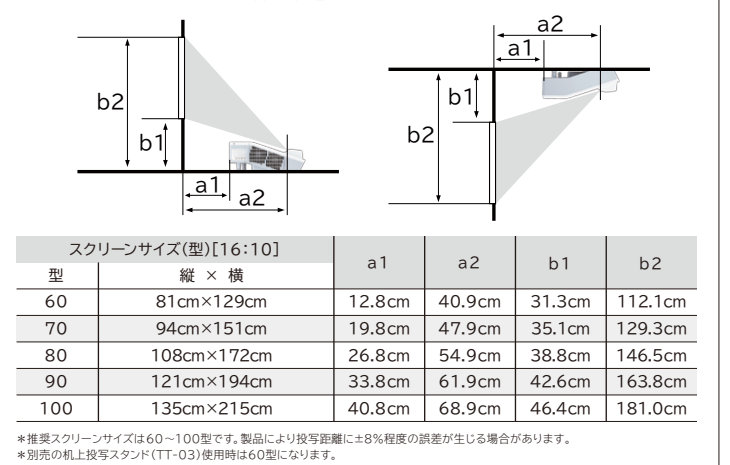

## ●StarBoard Softwareのインストールに必要な最小要件

●Windows®版 ・CPU: Intel® Pentium® 4(1.8GHz以上) ・ハードドライブ空き容量: 600MB以上 ・メモリ: 1GB以上 ・ディスプレイ表示色: 32bit ・オペレーションシステム(OS): Windows® 7 32/64bit版、Windows® 8.1 32/64bit版、Windows® 10 32/64bit版(StarBoard Softwareはリリース時の最新のサービスパックを適用した状態で動作確認されています)(Windows® Tablet PC EditionおよびServer Editionには対応していません) ・前提ソフトウェア: Internet Explorer® 8/9/10/11(インターネット検索機能)、Microsoft® Word 2010/2013(Word文書の取り込み)、Microsoft® Excel® 2010/2013(Excel®の取り込み)、Microsoft® PowerPoint® 2010/2013(PowerPoint®文書の表示)、Adobe® Reader® X/ XI、Adobe® Acrobat® Reader® DC(PDFファイルの表示)、Adobe® Flash® Player 11(Flashオブジェクト使用時) ・その他: DVDドライブ、ハードウェアオーバーレイ機能付きビデオカード(動画機能使用時)  
 [Webcam機能を使用する場合] ・DV(デジタルビデオ、機器DVカメラ、D-VHSなど) ・DirectShow対応キャプチャ機器(WDMドライバ版) [遠隔会議の主機能を使用する場合] ・CPU: Intel® Core™2 Duo 2.0GHz以上 ・ハードドライブ空き容量: 2GB以上 ・メモリ: 2GB以上 ・その他: 54Mbps以上のTCP/IPネットワーク [i-learn: maths toolboxを使用する場合] ・ディスプレイ解像度: 1024×768以上 ・前提ソフトウェア: Adobe® Reader® ・その他: 32bit色対応3Dビデオカード  
 ●Mac版 ・CPU: Intel® CPU ・ハードドライブ空き容量: 600MB以上 ・メモリ: 1GB以上 ・ディスプレイ表示色: High Color(16 bit)以上 ・オペレーションシステム(OS): Mac OS X 10.8/10.9/10.10 ・前提ソフトウェア: Apple QuickTime 7.1以降(動画機能使用時)、Adobe® Flash® Player 11(Flashオブジェクト使用時) ・その他: DVDドライブ  
 [遠隔会議の主機能を使用する場合] ・CPU: Intel® Core™2 Duo 2.0GHz以上 ・ハードドライブ空き容量: 2GB以上 ・メモリ: 2GB以上 ・その他: 54Mbps以上のTCP/IPネットワーク [i-learn: maths toolboxを使用する場合] ・ディスプレイ解像度: 1024×768以上 ・前提ソフトウェア: Adobe® Reader® ・その他: 32bit色対応3Dビデオカード  
 \*その他の推奨動作環境に関する詳細は、ホームページに掲載している取扱説明書をご覧ください。

## 光学部品の寿命に関するお知らせ

●光学部品(ランプ、液晶パネル/レンズ・プリズム・アッセンブリ(Lens Prism Assembly)、光分離ユニット)および冷却ファンは寿命部品です。長時間お使いになる場合は修理交換が必要です。●ランプに関するお知らせ) プロジェクターには内部圧力の高い高圧水銀ランプを使用しています。このランプは、その性質上衝撃や使用時間の経過により大きな音を伴って破裂したり、不点灯状態になることがあります。なお、破裂したり、不点灯になるまでの時間はランプの個体差や使用条件によって大きな差があります。また頻繁な電源の入/切の繰り返しはランプ寿命を縮める原因となります。●ランプ以外の光学部品について) 毎日6時間以上ご使用になると、1年未満でも交換が必要になる場合があります。●液晶パネルについて) 6時間以上連続でご使用になると、交換サイクルが短くなる場合があります。

## 安全に関するご注意

- 正しく安全にお使いいただくため、ご使用前に必ず「取扱説明書」をよくお読みください。
- 水、湿気、湯気、ほこり、油煙、タバコの煙等の多い場所に設置しないでください。火災、故障などの原因となることがあります。
- 投写中は、レンズを覗かないでください。強い光が直接目に入りますと、視力障害となる恐れがあります。

●液晶パネルは高精度技術で製造されていますが、一部に常時点灯または、常時点灯しない画素が発生することがあります。これは液晶パネルの構造によるもので故障ではありませんのであらかじめご了承ください。●商品の価格には、設置調整・付帯工事費・使用済み商品の引き取り等の費用は含まれておりません。●予告なく仕様を変更する場合があります。●カタログと実際の商品の色とは印刷物のため、多少異なる場合があります。●画面はハメ込み合成であり、イメージです。  
 ●Microsoft®、Internet Explorer®、Windows®、Excel®、PowerPoint®は、米国およびその他の国における米国 Microsoft Corporation の登録商標または商標です。●Adobe®、Acrobat®、Flash®およびReader®は、Adobe Systems Incorporated(アドビシステムズ社)の米国およびその他の国における商標または登録商標です。●Intel、Intel Core、Pentium、Intel Corp.の商標または登録商標です。●HDMI、HDMI 1.0、およびHigh-Definition Multimedia Interface は、HDMI Licensing Administrator, Inc.の商標または登録商標です。●MHL、MHLロゴおよびMobile High-Definition Link は、MHL, LLCの米国およびその他の国における商標または登録商標です。●ImageCareは、フィリップス・ライティング・ホールディング・ビー・વી(Philips Lighting Holding B.V.)の登録商標です。●その他の会社名および製品名も各社の商標・登録商標です。●この製品の保証書は日本国内でのみ有効です。また有償/無償にかかわらず、日本国外でのご使用の場合には、修理等のご依頼に応じることができませんのでご了承ください。●補修用性能部品の保有期間は、製造日切り後6年です。●超短投影の特性上、ロールスクリーンをご使用された場合、表面がたむき、投写画面にひずみが生じる場合がありますので、ボードなど表面がフラットなスクリーンのご使用を推奨します。



## 保証書に関するお願い

- ご購入の際は、「かんたんガイド」巻末の保証書に、ご購入年月日、販売店名などの所定事項を販売店で記載いただき、大切に保管してください。
- 製造番号は安全確保上重要なものです。ご購入の際は、商品本体に製造番号が表示されているかお確かめください。

日立コンシューマ・マーケティング株式会社  
〒105-8413 東京都港区西新橋2-15-12

360°/ヒピネズ  
ひとりひとりに、うれしい暮らしを

開発・製造: マクセル株式会社  
〒244-0003 神奈川県横浜市戸塚区戸塚町5030番地

企業や公共機関の家電ニーズにおこたえする窓口  
家電ビジネス情報センター

0120-3121-19

受付時間 9:00~17:30(月~土) 携帯電話、PHSからもご利用できます。  
(日曜・祝日と年末年始・夏期休暇など弊社の休日は休ませていただきます)

●本窓口等で取得致しましたお客様の個人情報は、お客様のご相談およびサポート等への対応を目的として利用し、適切に管理します。●お客様が弊社にお電話でご連絡いただいた場合には、正確に回答するため、通話内容を記録(録音など)させていただきますことがあります。●ご相談、ご依頼いただいた内容によっては弊社のグループ会社や協力会社にお客様の個人情報を提供し対応させていただくことがあります。

\*弊社の「個人情報保護に関する」は、下記をご参照ください。  
<http://www.hitachi-cm.com/privacy/index.html>

このカタログの記載内容は2018年5月現在のもので

お問い合わせ、ご用命は下記へ

- この印刷物は再生紙を使用しています。
- この印刷物は環境に配慮して植物油インキを使用しています。



NM-602P 2018.5