

液晶プロジェクター

型名 **CP-X445**

CP-X445J

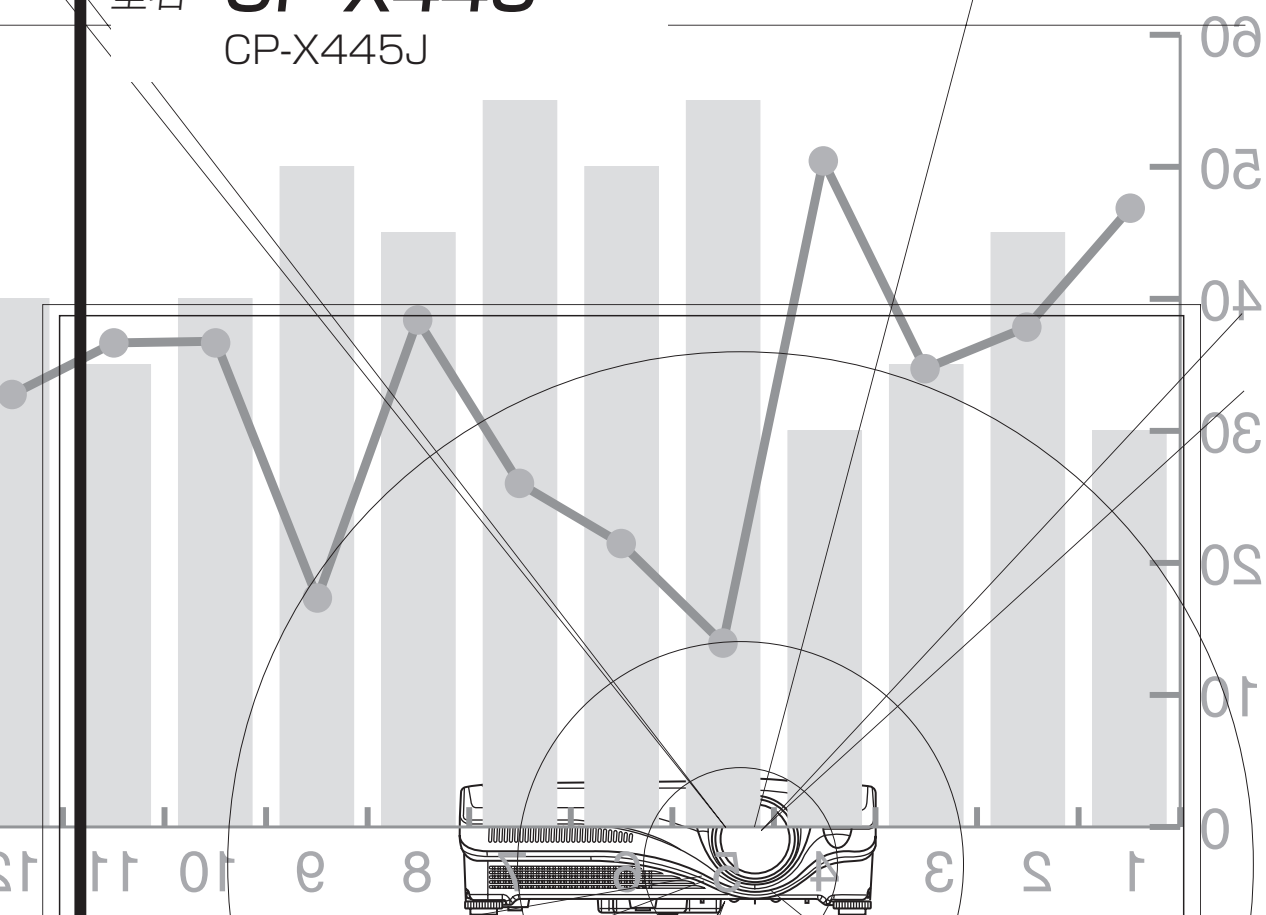

このたびは日立液晶プロジェクターをお買い上げいただき、まことにありがとうございました。

最初に

この「取扱説明書」をよくお読みになり、ご理解のうえ正しくご使用ください。
お読みになったあとは大切に保管してください。

商標について：

- ・VGA および XGA は International Business Machines Corporation の登録商標です。
 - ・Apple および Mac は Apple Computer, Inc. の登録商標です。
 - ・VESA および SVGA は Video Electronics Standard Association の商標です。
 - ・Windows および Internet Explore は Microsoft Corporation の商標または登録商標です。
- その他の社名および商品名は各社の商標または登録商標です。

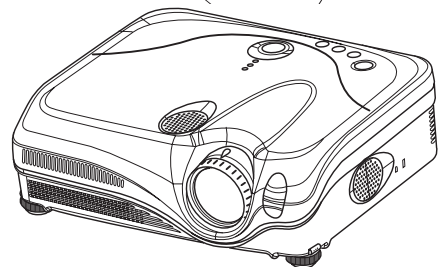

この取扱説明書の印刷には、植物性大豆インクを使用しています。
この取扱説明書はエコマーク認定の再生紙を使用しています。

はじめに

特長

本機は各種のコンピュータ信号および NTSC/PAL/SECAM 方式のビデオ信号をスクリーンに映し出せる投写型液晶プロジェクターです。

○ 高輝度・高画質

230W UHB (Ultra High Brightness) ランプを採用。明るい環境でも、明るく鮮明な映像を再現します。

○ 騒音低減機能

「静音」機能搭載。耳障りなファンノイズを低減することができます。

○ 豊富な接続端子

豊富な接続端子を装備。接続のやり直しなどのわずらわしさがありません。

○ コンパクト&スリム

高機能を実現しながらも、軽量コンパクト設計です。

本書の見かた

下図をご参考に本書をお読みください。

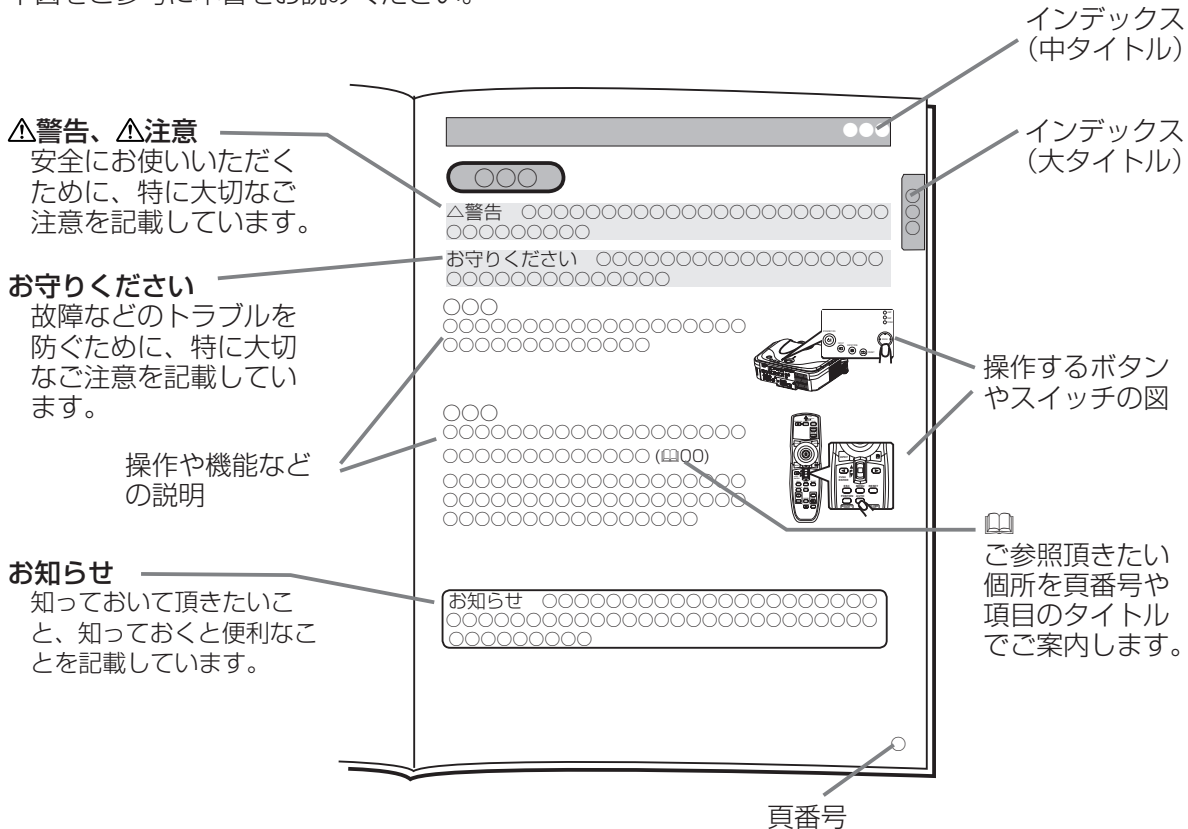

もくじ

はじめに

特長..... 2
 本書の見かた..... 2
 使用上のご注意 <必ずお読みください>..... 4
 安全上のご注意..... 4
 お守りください..... 8
 付属品の確認..... 10
 レンズカバーを取り付ける..... 10
 各部の名称..... 11
 プロジェクター..... 11
 操作パネル..... 12
 端子パネル..... 12
 リモコン..... 13

設置

プロジェクターとスクリーンを配置する... 14
 設置についてのご注意..... 14
 4:3 スクリーンのとき..... 15
 16:9 スクリーンのとき..... 15
 傾きを調節する..... 16
 逆さ設置用フィルターカバーの取り付けかた... 17
 他の機器と接続する..... 18
 パソコンに接続する..... 19
 モニタを接続する..... 19
 スピーカー（アンプ付）を接続する..... 19
 DVD プレーヤやビデオに接続する..... 20
 電源に接続する..... 21

リモコン

レーザーポインタについて..... 22
 電池を入れる..... 22
 リモコン操作について..... 23
 リモコンの有線接続について..... 23
 パソコン画面を操作する
 (USB マウス / キーボード・コントロール)... 24

基本操作

電源を入れる／切る..... 25
 電源を入れる..... 25
 電源を切る..... 25
 音量を調節する..... 26
 音声を消す..... 26
 入力信号を選ぶ..... 27
 入力信号を検索する..... 27
 アスペクト（画面の縦横比）を選ぶ..... 28
 ズーム（表示倍率）、フォーカス（焦点）を調節する 28
 画面を自動調整する..... 29
 画面の位置を調節する..... 29
 キーストン（台形歪み）を調節する..... 30

画面を拡大する..... 30
 映像を静止させる..... 31
 映像を一時的に消す..... 31

メニュー操作

メニュー機能の使いかた..... 32
 簡単メニュー..... 33
 映像メニュー..... 35
 ガンマのカスタムモードおよび
 色温度のカスタムモードの調節手順... 37
 表示メニュー..... 38
 ビデオ画質メニュー..... 40
 入力メニュー..... 41
 設定メニュー..... 43
 スクリーンメニュー..... 44
 マイスクリーンを登録する..... 45
 その他メニュー..... 46
 ネットワークメニュー..... 48
 ネットワークについて..... 49

お手入れ

ランプ..... 52
 ランプについてのご注意..... 52
 ランプを交換する..... 53
 エアーフィルター..... 54
 内部のお手入れ..... 55
 レンズのお手入れ..... 55
 キャビネット、リモコンのお手入れ..... 55

付録

外形寸法..... 56
 入出力端子について..... 57
 パソコン信号について..... 61
 対応信号例..... 61
 初期設定信号..... 62
 RS-232C 通信について..... 63
 ケーブルの接続..... 63
 通信設定..... 63
 RS-232C コマンド一覧..... 65

ご参考

故障かな？と思ったら..... 72
 メッセージについて..... 72
 インジケータ表示について..... 73
 故障と間違えやすい現象について..... 75
 仕様..... 77
 保証とアフターサービスについて <必ずお読みください> 78
 ユーザー登録のご案内..... 79
 お客様ご相談窓口..... 79

使用上のご注意 <必ずお読みください>

ご使用前に

ご使用前にはこの「使用上のご注意」をよくお読みになり、正しくお使いください。誤ったご使用や通常の範囲を超える取扱いによる危害や損害については、いかなる場合も弊社は責任を負いませんので予めご了承ください。

絵表示について

本書では、この製品を安全に正しくお使いいただき、あなたや他の人々への危害や財産への損害を未然に防止するために、いろいろな絵表示をしています。



警告

この表示を無視して、誤った取扱いをすると、人が死亡または重傷を負う可能性があります。



注意

この表示を無視して、誤った取扱いをすると、人が傷害を負ったり物的損害を発生する可能性があります。

絵表示の意味



「注意」を示します。
「気をつけなければならない」



「破裂注意」



「感電注意」



「高温注意」



「禁止」を示します。
「しては行けない」



「分解禁止」



「強制」を示します。
「必ず行う」



「電源プラグをコンセントから抜くこと」



「アース線を必ず接続すること」

安全上のご注意



警告

■異常が発生したら、すぐに電源プラグを抜く



電源プラグを
コンセント
から抜くこと

煙が出ている、へんな臭いがする、へんな音がある、本機および電源コード、ケーブル類などに損傷がある、本機の内部に異物（水、金属など）が入った、などの異常や故障状態のまま使用すると、火災や感電の原因となります。

すぐに電源スイッチを切り、電源プラグを抜いて販売店に修理をご依頼ください。お客様による修理は危険ですので絶対におやめください。

●電源プラグはすぐに抜くことができるように設置する。

■子供やペットに注意する



本機や付属品（リモコン、電池など）の取扱いを誤ると、火災、感電、けが、火傷、視力障害などの原因となります。

お子様やペットのいる場所でのご使用や保管には、十分注意してください。

■異物や液体を入れない



内部に金属類などの異物や水などの液体が入ると、火災や感電の原因となります。

すぐに電源スイッチを切り、電源プラグを抜いて販売店にご連絡ください。

●花瓶、水槽、植木鉢、コップ、化粧品、薬品などを近くに置かない。

●金属や燃えやすいものなどを近くに置かない。

●本機を付属品や信号ケーブル、コネクタ以外のものと一緒に箱やバッグに入れない。

安全上のご注意 (つづき)

警告	
	<p>■分解したり、改造したりしない</p> <p>内部には電圧の高い部分があり、<u>火災や感電、故障の原因</u>となります。 内部の点検、調整、修理、お手入れは販売店にご依頼ください。</p> <p>分解禁止</p>
	<p>■衝撃を与えない</p> <p>落としたりぶつけたりすると、<u>けがや破損、故障の原因</u>となり、そのまま使用すると<u>火災や感電の原因</u>となります。 すぐに電源スイッチを切り、電源プラグを抜いて販売店にご連絡ください。</p>
	<p>■不安定な場所に置かない</p> <p>落ちたり倒れたりすると、<u>けがや破損、故障の原因</u>となり、そのまま使用すると<u>火災や感電の原因</u>となります。</p> <ul style="list-style-type: none"> ●ぐらついた台の上や傾いた場所、振動の多い場所などの不安定なところに置かない。 ●キャスター（車）付きの台に載せる場合はキャスター止めをする。 ●本体の側面やレンズが上や下を向いた状態には置かない。 ●天吊り設置や通常と異なる設置については、必ず事前に販売店に相談する。
	<p>■高温に注意する</p> <p>使用中や使用後しばらく、本機のレンズや通風口、通風口から出る空気は高温になり、<u>火災や火傷の原因</u>となります。また内部の温度が上がり過ぎると、<u>故障の原因</u>となることがあります。</p> <ul style="list-style-type: none"> ●風通しの良い場所に、周辺の壁や物から 30cm 以上離して設置する。 ●金属などの熱が伝わり易いものや燃え易いもの、熱に弱いものの上や近くで使用しない。 ●通風口をふさいだり、レンズや通風口の近くに物を置いたりしない。 ●テーブルクロスや布などをかぶせない。 ●カーペットや布団の上に置いて使用しない。 ●布や紙など、吸気口に吸い付くものを本機の近くに置かない。 ●使用中や使用後しばらくはレンズや通風口の付近に触れない。
	<p>■ぬらさない</p> <p>本機や付属品が水などにぬれると、<u>火災や感電、故障の原因</u>となります。</p> <ul style="list-style-type: none"> ●風呂場やシャワー室、屋外や水辺など、ぬれるところに置かない。 <p>水ぬれ禁止</p>
	<p>■レンズをのぞかない</p> <p>ランプの点灯中は強い光が投射されていますので、<u>視力障害などの原因</u>となります。 絶対にのぞかないでください。</p>
	<p>■指定（本体に表示）の電源電圧で使用する</p> <p>指定電圧以外でのご使用は、<u>火災や感電の原因</u>となります。 必ず指定電圧の電源コンセントをご使用ください。</p>

安全上のご注意 (つづき)

警告

電源は正しく接続する



電源コードや電源プラグアダプタの取扱いを誤ると、火災や感電の原因となります。本機に付属の電源コードを、正しくご使用ください。

- ぬれた手で電源コードや電源プラグアダプタに触れない。
- プラグなどの接続部周辺に付着したホコリや金属類は、接続前に乾いた布で拭き取る。
- プラグやコネクタは根元まで確実に差し込む。ゆるみやがたつきのあるコンセントは使用しない。

アース線は必ず接続する



アース線を必ず接続すること

アース線を接続しないと、火災や感電、電波妨害の原因となります。必ず接地してください。

- 電源コードは本機に付属のものを使う。2つ穴コンセントを使用する場合は付属の電源プラグアダプタを使用し、必ず接地する。
- アース線は、電源プラグアダプタをコンセントに差し込む前に接続し、電源プラグアダプタをコンセントから抜いた後で外す。

ランプの取扱いに注意する



破裂注意



高温注意

本機は、ガラス製で寿命のある高圧水銀ランプを使用しています。ランプの取扱いを誤ると火傷の原因や、破裂して、けがの原因となります。

必ず本書の「ランプ」の項をお読みになり、正しくご使用ください。

- ランプに衝撃を与えたり傷つけたりしない。
- ランプ交換は、本機の電源を切って十分冷ましてから行う。
- ランプは指定の型名 (□「仕様」) の新しい (未使用の) ものを使う。
- 廃棄は、廃棄を行う地域の規則 (条例など) に従って正しく行う。

電源コードや接続ケーブルを傷つけない



損傷のある電源コードや電源プラグアダプタ、接続ケーブルを使用すると、火災や感電の原因となります。

電源コードや接続ケーブルは付属品または所定のもの (販売店にお尋ねください) をご使用ください。損傷があるものは使用せず、販売店にご相談ください。

- 本機や重いものなどを載せない。
- ケーブル部分を持って引っ張らない。
- 加熱しない。本機のレンズや通風口、ヒータなどの発熱源の近くに置かない。
- 無理に曲げたり、加工したりしない。

電池の取扱いに注意する



電池 (リモコン用) の取扱いを誤ると、火災や人体への傷害の原因となったり、破裂して、けがや周囲の汚染の原因となります。

必ず本書の「リモコン」の項をお読みになり、正しく取り扱ってください。

- 電池をリモコンに入れるときは、リモコンに表示されている極性記号 (⊕、⊖) に従って正しく入れる。
- 電池は指定 (□「リモコン」) のものを使う。種類や銘柄の異なる電池を一緒に使用しない。交換するときは必ず新品 (未使用品) を使い、古い (既に使用した) 電池と一緒に使用しない。
- 電池を火や水の中に入れない。火気、高温、湿気を避け、暗く涼しく乾燥した場所に保管する。
- 電池が液漏れした場合は、漏れ液を布などで拭き取ってから新しい電池に交換する。漏れ液が皮膚や衣服についた場合はすぐにきれいな水で洗い流す。目に入った場合はすぐにきれいな水で洗い流し、医師に相談する。
- 電池を充電したり短絡したりしない。ピンセットなどの金属製のもので持たない。
- 電池は子供やペットの届かないところに保管する。万一飲み込んだらすぐに医師に相談する。
- 電池に衝撃を与えたり、傷つけたり、分解や加工、半田付けしたりしない。傷ついた電池は使用しない。
- 長時間使用しない場合は取り出して保管する。
- 廃棄は、廃棄を行う地域の規則 (条例など) に従って正しく行う。

安全上のご注意（つづき）

⚠注意

■移動や運搬のとき、衝撃を与えない



落としたりぶつかけたりすると、けがや破損、故障の原因となりったり、そのまま使用すると火災や感電の原因となることがあります。

落としたりぶつかけたりしないように注意してください。

- 使用中や使用後しばらく、本機が高温の状態では移動しない。使用後の移動は本機の電源を切って十分冷ましてから行う。
- 移動は、電源コードや接続ケーブルを外し、レンズカバーを閉じて行う。
- 本機およびリモコン、電源コードや接続ケーブルなどを投げたり引きずったりしない。
- 引越しや修理などで搬送する場合は、本機の梱包材料（購入時に使用されていたもの）で梱包する。

■本機の上に乗ったり、物を載せたりぶら下げたりしない



不安定になって、落ちたり倒れたりすると、けがや火傷、破損、故障の原因となったり、そのまま使用すると火災や感電の原因となることがあります。

- 指定品以外のものを取り付けたりぶら下げたりしない。（別売品については販売店にお尋ねください。）

■湿気やホコリの多いところ、タバコの煙や油煙、湯気などの当たるところに置かない



火災や感電の原因となったり、故障や映像不良の原因となることがあります。

- 調理台や加湿器の近くに置かない。
- 人通りの多い場所、屋外や水辺（海辺など）で使用しない。
- 喫煙所や喫煙者のいるところに置かない。

■高温になるところに置かない



火災や感電の原因となったり、故障やキャビネットが傷む原因となることがあります。

- 直射日光の当たるところ、ヒータなどの発熱源の近くに置かない。

■使用しないときは電源プラグを抜く



電源プラグをコンセントから抜くこと

電源の完全な切断のためには、電源スイッチを切るだけでなく、電源プラグをコンセントから抜いてください。

- 長時間使用しないときは、必ず電源を切り、電源プラグを抜く。
- お手入れやランプ交換のときなどは、必ず電源を切り、電源プラグを抜く。

■1年1度は内部のお手入れを販売店に依頼する



内部にホコリがたまった状態で使用し続けると、火災や感電、故障、映像不良などの不具合の原因となることがあります。

内部のお手入れは湿気の多くなる梅雨期の前に行うと効果的です。費用など、詳しくは販売店にご相談ください。お客様による内部のお手入れは危険ですのでお止めください。

お守りください

■リモコンに衝撃を与えたり、ぬらしたりしないでください

破損や故障の原因となることがあります。

- リモコンを投げたり落としたりしないでください。
- リモコンに重いものを載せたりしないでください。
- リモコンに水をかけたり、ぬれるところに置いたりしないでください。
- リモコンとリモコン受光部の間に障害物を置かないでください。

■レンズの取扱いにご注意ください

レンズが傷つくと破損や故障の原因となることがあります。また、くもりや汚れは画質に悪い影響を及ぼすことがあります。

- 使用しないときはレンズカバーを閉じてください。
- レンズには直接手を触れないでください。
- レンズのお手入れは、市販のレンズクリーニングペーパー(カメラやメガネの清掃用)で行ってください。
- レンズを硬いもので傷つけないようにご注意ください。
- 別売品については販売店にお尋ねください。指定品以外は取り付けしないでください。

■エアーフィルターのお手入れについて

エアーフィルターがホコリや汚れでつまると、内部温度が上昇して故障の原因となることがあります。内部温度の上昇を防ぐために電源が自動的に切れたり、「吸気口をチェックして下さい」などのメッセージが表示されたりすることがあります。

必ず本書の「エアーフィルター」の項をお読みになり、正しくお手入れしてください。

- エアーフィルターのお手入れは、本機の電源を切って十分冷ましてから行ってください。
- エアーフィルターが損傷したり、汚れがひどくて掃除しきれない場合は交換してください。また、光源ランプを交換したときにはエアーフィルターも交換してください。
- エアーフィルターは指定の型名(☐「仕様」)のものをご使用ください。本機の交換用ランプに付属されているエアーフィルターは本機用です。
- エアーフィルターを外した状態で本機の電源を入れないでください。

■キャビネットやリモコンのお手入れについて

誤った取扱いは、キャビネットやリモコンの表面の変質や塗装がはがれる原因となることがあります。お手入れは、ガーゼなどのやわらかい布で軽く拭いてください。

- 汚れがひどい場合は、やわらかい布を水または水で薄めた中性洗剤に浸してよく絞り、軽く拭いてください。さらに別の乾いたやわらかい布で軽く拭いて仕上げてください。中性洗剤の原液は使用しないでください。
- ベンジンやシンナーなどの揮発性の薬品、溶剤、研磨剤などは使用しないでください。
- スプレーは使用しないでください。
- ゴムやビニール製品を長時間接触させたままにしないでください。
- 科学ぞうきんのご使用については、その注意書に従ってください。

■結露にご注意ください

本機を低温の室外から高温の室内に持ち込んだ場合など、本機の内部の投射レンズやミラーに結露が生じ、映像がぼやけたり、見えなくなったりすることがあります。

- 本機が周囲の温度に慣れるに従って露が消え、映像は正常に戻ります。

■強い光を避けてください

直射日光や照明などの強い光がリモコン受光部に当たると、リモコン操作が正常に働かない場合があります。

- 光源は本機から遠ざけてください。

■電波を発生するものを避けてください

本機の近くで電波を発生する装置を使用すると、映像が乱れる原因となることがあります。

- 携帯電話やトランシーバなどは本機から離れてご使用ください。

■ノートパソコンとの接続について

ノートパソコンと接続する場合は、ノートパソコンのRGB 外部映像出力を有効(LCD とCRT の同時表示またはCRT の設定)にしてください。詳しくはご使用になるパソコンの説明書をご覧ください。

お守りください (つづき)

■電源を入れる順序、切る順序について

接続している他の機器 (パソコンやビデオなど) のトラブルを防ぐために、特に指定のない場合、本機の電源は以下の順序で操作してください。

- 本機の電源は、接続している他の機器より先に入れてください。
- 本機の電源は、接続している他の機器より後に切ってください。

■電源は正しい手順で切ってください

非常時を除き必ず決められた手順に従って電源を切ってください。(☞「電源を切る」) 使用中や冷却中 (電源スイッチを切る準備中) いきなり電源スイッチを切ったり、電源プラグを抜くと、冷却が正常に行われず、本機の寿命を縮める原因となります。

- 停電などで正常な操作をせずに電源を切った (切れた) 場合は、電源スイッチを切り、再度電源を入れるのは、本機を 10 分以上放置し冷ましてから行ってください。正常な操作をせずに電源を切った (切れた) 場合、本機はしばらく高温になっており、この状態でランプを点灯すると、本機の寿命を縮める原因となったり、ランプが点きにくかったりすることがあります。

■映像特性について

本機は液晶パネルを使用した投射装置です。投射面 (スクリーンや壁面など) の特性により、映像の色合いやコントラストが、テレビやパソコンのモニタとは異なることがあります。

- 偏光スクリーンは使用しないでください。画面が赤味を帯びて見える場合があります。

■液晶パネルの焼きつきにご注意ください

本機は液晶パネルを使用した投射装置です。静止画像や動きの少ない映像、液晶パネルの仕様 (☞「仕様」) と縦横比が異なる映像などを、長時間または繰り返し投射すると、液晶パネルが焼きついて、その映像が残像として残ることがありますが、液晶特有の現象であり、故障ではありません。

- 焼きつきが生じた場合は、白画面 (画面全体が白い無地の映像) を 1 時間以上投射し続けるか、または電源を切って数時間放置してください。白画面表示にはブランク機能 (☞44) をご利用ください。

■輝点、黒点について

本機は液晶パネルを使用した投射装置です。画面上に輝点 (光ったままの点) や黒点 (光らない点) が見られることがありますが、液晶特有の現象であり、故障ではありません。

■寿命部品について

光学部品 (ランプ、液晶パネル、偏光板、PBS (Polarized Beam Splitter)、コントラストアップフィルム) および冷却ファンは寿命部品です。長時間お使いになる場合は修理交換が必要になります。

- 本機は業務用途での長時間の連続使用を想定した設計ではありません。毎日 6 時間以上ご使用になる場合は、1 年未満でも寿命部品の交換が必要になることがあります。また 6 時間以上連続してご使用になったり、短時間でも繰り返しご使用になったりすると、寿命部品の交換サイクルは早くなります。
- 本機は、本書に示されたアジャスタ調節など所定の範囲以外には、傾けて使用しないでください。所定外の傾きは部品の寿命を縮める原因となります。
- 頻繁な電源の入 / 切の繰り返しは、ランプ寿命を縮める原因となります。

■目の疲れにご注意ください

長時間のご使用は目が疲れる原因となります。ときどき画面から離れて目を休めてください。

■適度な音量でご使用ください

隣近所へ十分配慮して、適度な音量でご使用ください。特に夜間は小さな音でも通り易いので、窓を閉めたり音量を下げたりして、生活環境を守りましょう。

■冷却ファンの騒音について

本機は使用環境に合わせて冷却ファンの回転速度を制御する機能を備えています。周囲温度が高い場合は、冷却ファンの回転速度が速くなり、騒音も大きくなります。

付属品の確認

⚠警告 ●本機に衝撃を与えない、不安定なところに置かない
落としたりぶつかけたりして本機に衝撃を与えると、けがや破損、故障の原因となります。

お守りください ●取扱説明書（本書）および保証書は、よくお読みになって内容をご理解のうえ、いつでも確認できるところへ大切に保管してください。

●梱包材は大切に保管してください。修理や引越しなど、輸送にはお買い上げ時の梱包材をご使用になり、正しく梱包してください。特にレンズまわりの梱包にはご注意ください。

はじめに付属品をご確認ください。万一不足しているものがあれば、販売店にご連絡ください。

- ① レンズカバー（本体のレンズに取り付けられています）
- ② レンズカバー用取付紐とレンズカバー用リベット
- ③ 電源コード
- ④ 電源プラグアダプタ
- ⑤ RGB ケーブル
- ⑥ ビデオ / オーディオケーブル
- ⑦ リモコン
- ⑧ 単 3 乾電池 × 2 個（リモコン用）
- ⑨ 逆さ設置用フィルターカバー
- ⑩ ソフトケース
- ⑪ 取扱説明書（本書）
- ⑫ 保証書

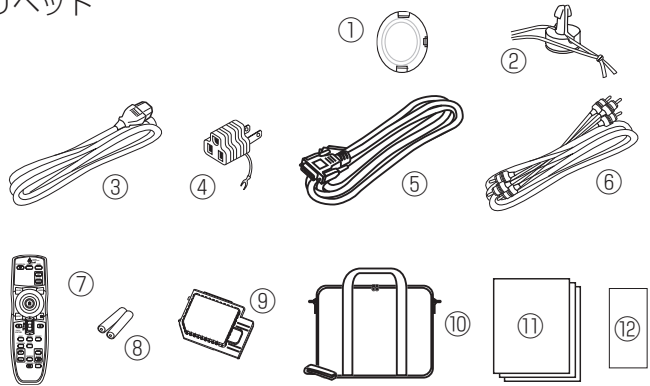

レンズカバーを取り付ける

⚠注意 ●保管するとき、移動するときは、レンズカバーを取り付ける。
レンズはガラス製です。破損すると、けがの原因となったり、傷つくと映像に悪い影響を与えることがあります。

レンズカバーは紛失防止のため、取付け紐とリベットで本体に取り付けてご使用ください。

1. レンズカバーの紐通し穴に、取付け紐を取り付ける。

取付け紐の結び目の無い方の端を紐通し穴に通します。通した部分を広げて輪にし、反対側（結び目のある方）の端をくぐらせて引き出してください。

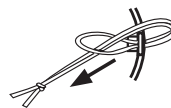
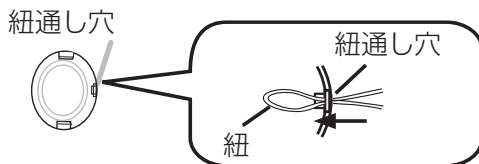

2. 取付け紐をリベットに挟む。

取付け紐の結び目のある方の端を広げて、一本をリベットの溝に挟んでください。

3. リベットを本体に差し込む。

取付け紐を挟んだ状態で、リベットの本体底面のレンズカバーリベット取付け穴に差し込んでください。

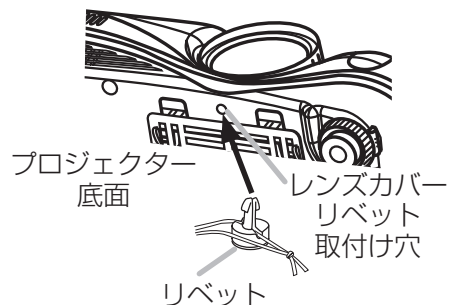

各部の名称

プロジェクター

① 通風口

前面、右側面、後面、底面（フィルターカバー）の4箇所にあります。

② フィルターカバー (P17,54)

通風口（吸気）に、エアフィルターとフィルターカバーが取り付けられています。

⚠警告 ●高温に注意する（通風口）

使用中や使用後はしばらく、通風口やその周辺、通風口から出る空気が高温になります。火災や火傷の原因となったり、本機内部の温度が上がり過ぎると故障の原因となりますので以下のことにご注意ください。

- ・通風口やその付近に触れたり、近くにものを置いたりしない。
- ・通風口をふさいだり、近くにものを置いたり布をかぶせたりして通風を妨げない。
- ・布や紙片など、通風口（吸気）に吸い込まれるものを近くに置かない。
- ・エアフィルターはこまめにお手入れする。

③ レンズ (P25)

④ レンズカバー (P10)

⚠警告 ●高温に注意する（レンズ）
使用中や使用後はしばらく、レンズやその周辺は高温になります。火災や火傷の原因となりますので、レンズやその周辺に触れたり、近くにものを置いたりしないでください。

●レンズをのぞかない

使用中（ランプ点灯中）はレンズ部から強い光が出ています。視覚障害の原因となりますので、のぞかないでください。

⑤ アジャスタ (P16)

⑥ アジャスタボタン (P16)

アジャスタとアジャスタボタンはプロジェクターの左右両側にあり、アジャスタボタンを押すと、ボタンと同じ側のアジャスタの固定が外れて長さを調節できます。

⚠注意 ●アジャスタ、アジャスタボタンは本体を支えながら操作する

アジャスタボタンを押すとき本体を支えなかったり、アジャスタを回すとき本体が不安定になると、落ちたり倒れたりして、けがや破損、故障の原因となることがあります。

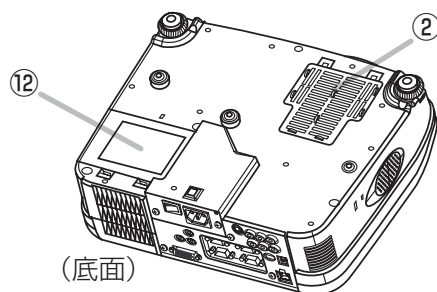
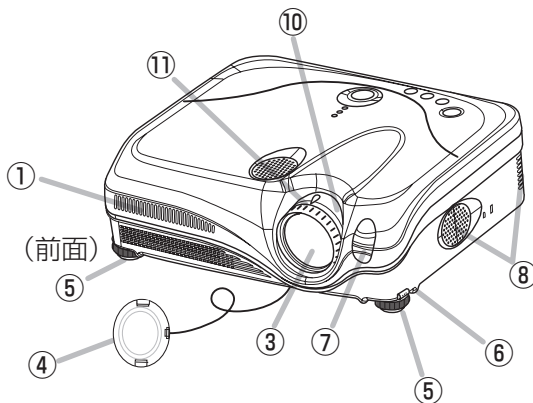

操作パネル
(P次頁)

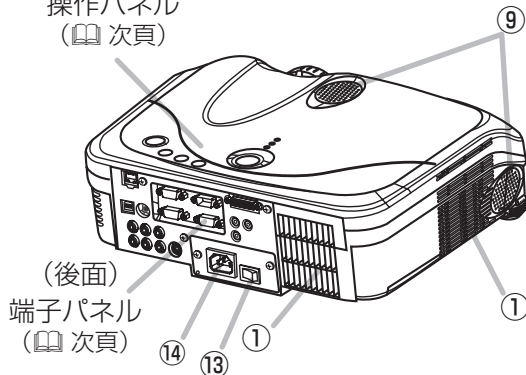

⑦ リモコン受光部 (P23)

ここからリモコン信号を受信します。

⑧ スピーカー (L) (P26)

⑨ スピーカー (R) (P26)

⑩ ズームつまみ (P28)

ズーム（表示倍率）の調節に使用します。

⑪ フォーカスリング (P28)

フォーカス（焦点）を合わせるとき使用します。

⑫ ランプカバー (P53)

⑬ 電源スイッチ (P25)

⑭ AC インレット (P21)

電源コードを接続します。

操作パネル

- ① **STANDBY/ON ボタン** (☑25)
電源を入れるとき、切るときに使用します。
- ② **POWER インジケータ** (☑25)
電源の状態をお知らせします。
- ③ **TEMP インジケータ** (☑73)
内部の温度が高すぎるときなど、温度についての問題の発生をお知らせします。
- ④ **LAMP インジケータ** (☑73)
ランプが点灯しないときなど、ランプについての問題の発生をお知らせします。
- ⑤ **カーソルボタン** (☑32)
メニュー操作や調節に使用します。
- ⑥ **INPUT ボタン** (☑27)
押すごとに、映像信号の入力を切り替えます。
RGB IN1 → RGB IN2 → DVI-D
↑
VIDEO ← S-VIDEO ← COMPONENT VIDEO
- ⑦ **KEystone ボタン** (☑30)
キーストン(台形歪み)調節を設定または解除します。
- ⑧ **RESET ボタン** (☑32)
調節操作などの途中で操作を取り消したいときに使用します。ただし、音量の調節などは取り消すことができません。

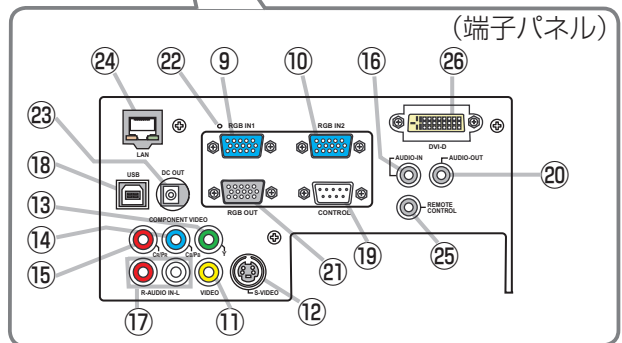
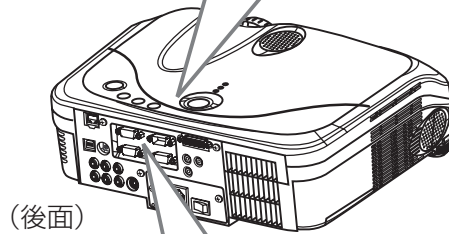
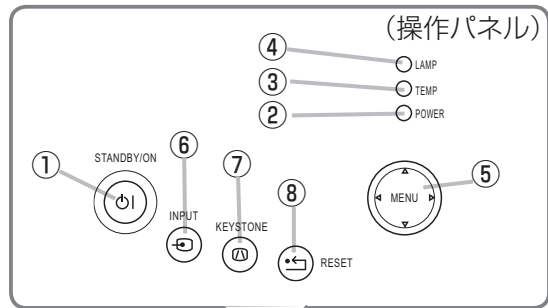

端子パネル

- ⑨ **RGB IN1 端子** (☑19)
パソコンからの RGB 信号を入力します。
- ⑩ **RGB IN2 端子** (☑19)
パソコンからの RGB 信号を入力します。
- ⑪ **VIDEO 端子** (☑20)
ビデオや DVD プレーヤからのビデオ信号を入力します。
- ⑫ **S-VIDEO 端子** (☑20)
ビデオや DVD プレーヤからの S ビデオ信号を入力します。
- COMPONENT VIDEO** (☑20)
- ⑬ **Y 端子**
- ⑭ **Cb/Pb 端子**
- ⑮ **Cr/Pr 端子**
ビデオや DVD プレーヤからのコンポジットビデオ信号を入力します。
- ⑯ **AUDIO IN 端子** (☑19)
RGB IN1、RGB IN2 端子および DVI-D 端子から入力する映像信号用の音声信号を入力します。(RGB IN1、RGB IN2 端子および DVI-D 端子連動)
- ⑰ **AUDIO IN L/R 端子** (☑19)
VIDEO、S-VIDEO、COMPONENT VIDEO 端子から入力する映像信号用の音声信号を入力します。
- ⑱ **USB 端子** (☑24)
USB ケーブルを接続し、マウス/キーボードコントロールに使用します。
- ⑲ **CONTROL 端子** (☑19)
RS-232C ケーブルを接続します。

- ⑳ **AUDIO OUT 端子** (☑19)
スピーカー (アンプ付) へ接続すると、音声を出力できます。
 - ㉑ **RGB OUT 端子** (☑19)
モニターへ接続すると、RGB IN1 または RGB IN2 に入力されているどちらかの信号を出力できます。
 - ㉒ **リスタートスイッチ** (☑75)
内蔵マイコンの誤動作などで、正常な操作で電源を切ることができない場合、このスイッチを押すと本機の動作を終了 (POWER インジケータが橙色に点灯 (☑25)) することが出来ます。リスタートスイッチは、細い棒状のもの (パソコンのリセット用ピンなど) を差し込んで押ししてください。
- お守りください** ●リスタートスイッチは、正常な操作で電源を切れない場合だけで使用ください。
●停電やリスタートスイッチの使用などにより、正常な操作をせずに電源を切った (切れた) ときは、必ず電源スイッチを切り (I/O 側を押す)、再起動は、本機を 10 分以上放置して冷ましてから行ってください。
- ㉓ **DC OUT 端子** (☑60)
外部機器用の電源出力端子です。(DC5V/1.5A)
 - ㉔ **LAN 端子** (☑20)
イーサネット通信の入出力用です。ネットワーク機能を使うときに使用します。
 - ㉕ **REMOTE CONTROL 端子** (☑23)
リモコンを有線接続する際の端子です。
 - ㉖ **DVI-D 端子** (☑19)
パソコンからの DVI 信号を入力します。

リモコン

- ① **STANDBY/ON ボタン** (25)
電源を入れるとき、切るときに使用します。
(操作パネルのSTANDBY/ON ボタンと同様です。)
- ② **RGB ボタン** (27)
押すごとに、RGB 信号、DVI 信号用の入力端子を切り替えます。
RGB IN1 → RGB IN2 → DVI-D
↑
↑
- ③ **VIDEO ボタン** (27)
押すごとに、ビデオ信号用の入力端子を切り替えます。
COMPONENT VIDEO → S-VIDEO → VIDEO
↑
↑
- ④ **BLANK ボタン** (31)
入力信号の映像が消えて、ブランク画面が表示されます。
- ⑤ **AUTO ボタン** (29)
自動調整機能を実行します。
- ⑥ **ASPECT ボタン** (28)
押すごとに、アスペクト (画面の縦横比) の設定を切り替えます。
- ⑦ **VOLUME ボタン** (26)
このボタンを押すと、▲/▼ボタンで音量を調節できます。
- ⑧ **MUTE ボタン** (26)
音声を消します。

キーボードコントロール・ボタン (24)

- ⑨ **PAGE UP ボタン**
- ⑩ **PAGE DOWN ボタン**
- ⑪ **MAGNIFY ON ボタン** (30)
画面の拡大操作を開始できます。
- ⑫ **MAGNIFY OFF ボタン** (30)
画面の拡大操作を終了できます。
- ⑬ **KEystone ボタン** (30)
このボタンを押すと、▲/▼ボタンで台形歪みを調節できます。
- ⑭ **FREEZE ボタン** (31)
押すごとに、映像を静止 / 解除します。
- ⑮ **MENU ボタン** (32)
押すごとに、メニューを表示 / 消去します。
- ⑯ **POSITION ボタン** (29)
このボタンを押すと、▲/▼ボタンで画面の表示位置を調節できます。
- ⑰ **カーソルボタン** (32)
メニュー操作や調節に使用します。▲/▼はレバー部の上下で操作します。(キーボードコントロールにも使用できます (24))
- ⑱ **ENTER ボタン** (32)
メニュー操作で、選択内容を確定し次へ進むときなどに使用します。レバー部のスイッチを中央の位置で押して操作します。(マウスコントロールにも使用できます (24))
- ⑲ **RESET ボタン** (32)
調節中の内容を取り消したいときに使用します。
*「表示言語」や「クロック位相」、「音量」などは、リセットされません。

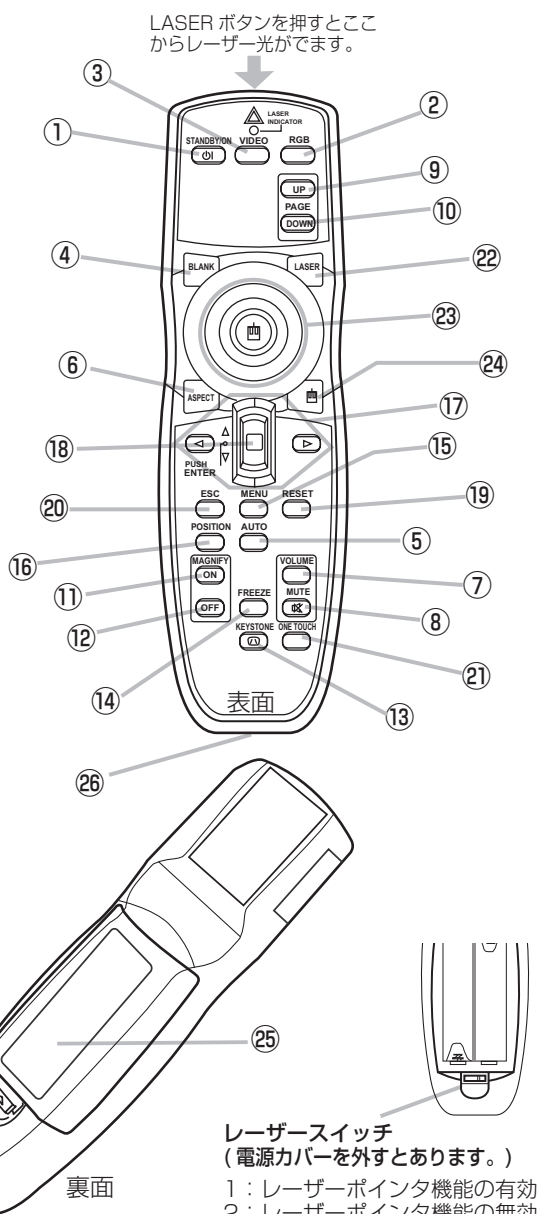

- ⑳ **ESC ボタン** (32)
メニュー操作でメニュー表示を一つ前に戻すときに使用します。
(キーボードコントロールにも使用できます (24))
- ㉑ **ONE TOUCH ボタン** (27)
このボタンを押すと、入力信号の自動検索、画面の自動調節、キーストン (台形歪み) の自動調整を一度に実行します。
- ㉒ **LASER ボタン** (22)
このボタンを押している間、レーザー光が出ます。
- ㉓ **マウスパッド** (24)
マウスコントロールに使用します。
- ㉔ **マウス右ボタン** (24)
マウスコントロールに使用します。
- ㉕ **電池カバー** (22)
電池を出し入れするとき、このカバーを外します。
- ㉖ **ワイヤードリモコン端子** (23)
有線接続する際に、使用します。

設置

プロジェクターとスクリーンを配置する

設置についてのご注意

安定した場所に、水平に置いてください。

落ちたり、倒れたり、ぶついたりして衝撃を与えると、けがや破損、故障の原因となります。また振動や傾きも、故障や寿命部品の寿命を縮める原因となります。安定した水平な場所に設置してください。

- ⚠警告**
- ぐらついた台の上や傾いた場所、振動の多い場所など、不安定な場所に置かない。
 - 側面、背面、前面を下に向けて置かない。
 - 天吊り設置については事前に販売店に相談する。

お守りください ●傾けて置くときは、本機のアジャスターを使用し、前後方向（前上がり）8°以内で設置してください。

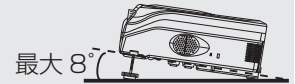

涼しい場所に、通風に配慮して設置してください。

使用中や使用後しばらく本機は熱くなります。特にレンズとその周辺、通風口とその周辺、通風口から出る空気は高温となり、取扱いを誤ると火災や火傷の原因となったり、内部温度が上がり過ぎると故障の原因となったりします。

涼しく風通しの良い場所に、壁や周囲の物から 30cm 以上離して設置してください。

本機は底面にも通風口（吸気）がありますので、底面の通風にも十分ご注意ください。

- ⚠警告**
- 使用温度範囲（5℃～35℃）を守り、直射日光が当たるところ、ヒータの近くやエアコンの吹き出し口近くなど、熱源の近くや温風が直接当たるような場所には置かない。
 - 通風口をふさいだり、近くにものを置いたり布をかぶせたりして通風を妨げない。通風口は前面、右側面、後面、底面（フィルターカバー）にあります。
 - 布や紙片など、吸い込まれるものを本機の下や近くに置かない。
 - カーペットや布団の上に置かない。
 - 金属製の台など、熱の伝わり易い物の上や近くに置かない。

- ⚠注意**
- 熱に弱い材質の物の上や近くに置かない。
 - 本機の上に物を置かない。

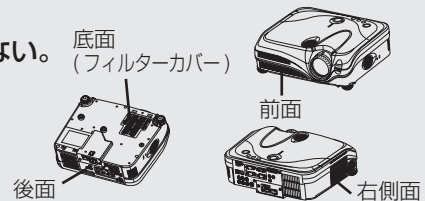

ぬれる場所に置かないでください。

本機がぬれたり内部に水などの液体が入ると、火災や感電、故障などの原因となります。水場を避け、周囲には水槽や花瓶を置かないでください。

- ⚠警告**
- 風呂場やシャワー室、台所、屋外には置かない。
 - 水槽や植木鉢、花瓶やコップなどの近くに置かない。

湿気、ホコリ、タバコの煙、油煙、湯気を避けてください。

湿気やホコリなどは、通風口や内部にホコリや汚れを付着させ、火災や感電、故障や不具合の原因となることがあります。

湿気やホコリが少なく、煙や湯気の当たらない場所に設置してください。

- ⚠注意**
- 台所や調理台、加湿器の近くに置かない。
 - 喫煙所や喫煙者の多い場所に置かない。
- ※人通りの多い場所、煙草の煙やホコリ、湿気、塩害などの心配される環境でのご使用は、お止めください。

直射日光、強い光を避けてください。

本機のリモコン受光部に直射日光などの強い光や至近距離からのインバータ蛍光灯の光が当たると、リモコン操作が正常に働かない場合があります。

お守りください ●直射日光などの強い光や、至近距離から照明の当たる場所に置かないでください。

下図および下表をご参考に、画面サイズと投射距離を決めてください。
 フルスクリーン（1024 × 768）のとき、
 (a) プロジェクターのレンズ面からスクリーンまでの距離（± 10%）
 (b) スクリーンの高さ（± 10%）

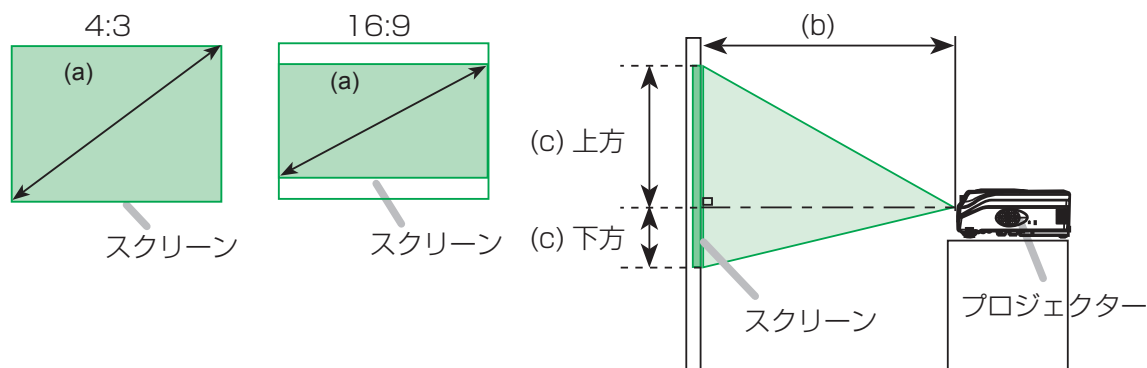

4:3 スクリーンのとき

(a) スクリーンサイズ [インチ (m)]	(b) 投射距離 [m (インチ)]		(c) スクリーンの高さ [cm (インチ)]	
	最小	最大	下方	上方
30 (0.8)	0.9 (35)	1.1 (42)	5 (2)	41 (16)
40 (1.0)	1.2 (47)	1.4 (57)	6 (2)	55 (22)
50 (1.3)	1.5 (59)	1.8 (71)	8 (3)	69 (27)
60 (1.5)	1.8 (71)	2.2 (86)	9 (4)	82 (32)
70 (1.8)	2.1 (83)	2.6 (100)	11 (4)	96 (38)
80 (2.0)	2.4 (96)	2.9 (115)	12 (5)	110 (43)
90 (2.3)	2.7 (108)	3.3 (130)	14 (5)	123 (49)
100 (2.5)	3.0 (120)	3.7 (144)	15 (6)	137 (54)
120 (3.0)	3.7 (144)	4.4 (174)	18 (7)	165 (65)
150 (3.8)	4.6 (181)	5.5 (217)	23 (9)	206 (81)
200 (5.1)	6.1 (241)	7.4 (291)	30 (12)	274 (108)
250 (6.4)	7.7 (302)	9.2 (364)	38 (15)	343 (135)
300 (7.6)	9.2 (363)	11.1 (437)	46 (18)	411 (162)

16:9 スクリーンのとき

(a) スクリーンサイズ [インチ (m)]	(b) 投射距離 [m (インチ)]		(c) スクリーンの高さ [cm (インチ)]	
	最小	最大	下方	上方
30 (0.8)	1.0 (38)	1.2 (46)	-1 (0)	39 (15)
40 (1.0)	1.3 (51)	1.6 (62)	-2 (-1)	51 (20)
50 (1.3)	1.6 (65)	2.0 (78)	-2 (-1)	64 (25)
60 (1.5)	2.0 (78)	2.4 (94)	-2 (-1)	77 (30)
70 (1.8)	2.3 (91)	2.8 (110)	-3 (-1)	90 (35)
80 (2.0)	2.6 (104)	3.2 (126)	-3 (-1)	103 (41)
90 (2.3)	3.0 (117)	3.6 (141)	-4 (-1)	116 (46)
100 (2.5)	3.3 (131)	4.0 (157)	-4 (-2)	129 (51)
120 (3.0)	4.0 (157)	4.8 (189)	-5 (-2)	154 (61)
150 (3.8)	5.0 (197)	6.0 (237)	-6 (-2)	193 (76)
200 (5.1)	6.7 (263)	8.0 (317)	-8 (-3)	257 (101)
250 (6.4)	8.4 (329)	10.1 (396)	-10 (-4)	322 (127)
300 (7.6)	10.0 (395)	12.1 (476)	-12 (-5)	386 (152)

傾きを調節する

⚠警告 ●使用中や使用後しばらく、通風口やその周辺に触れたり近づいたりしない。
使用中や使用後しばらく、通風口とその周辺、通風口から出る空気は高温となり、触れたり近づいたりすると火傷の原因となります。アジャスタやアジャスタボタンは、本機が十分冷めた状態で操作してください。

⚠注意 ●アジャスタ、アジャスタボタンは本体を支えながら操作する。
アジャスタボタンを押すとアジャスタの固定が外れます。アジャスタボタンを押すとき本体を支えていなかったり、アジャスタを回すとき本体が不安定になると、落ちたり倒れたりして、けがや破損、故障の原因となることがあります。

お守りください ●傾けて置くときは、本機のアジャスタを使用し、前後方向（前上がり） 8° 以内で設置してください。過度に傾けて設置すると、故障や寿命部品の寿命を縮める原因となることがあります。

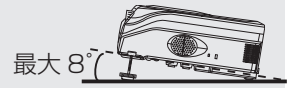

設置面やスクリーンなどに傾きがある場合など、アジャスタを使って調節してください。前後方向に角度は $0^{\circ} \sim 8^{\circ}$ の範囲で調節できます。

1. 本体を支えながらアジャスタボタンを押す。

アジャスタとアジャスタボタンは本体の左右両側面（前寄り、下部）に一組ずつあります。(11) アジャスタボタンを押すと、ボタンと同じ側のアジャスタの固定が外れて長さを変えられます。

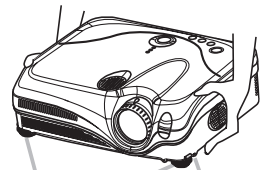

2. 本体の位置を決めてアジャスタボタンを放す。

アジャスタボタンを押しながら本体の位置と傾きを調節してください。調節した位置で本体を支え持ったままアジャスタボタンを放すと、アジャスタが固定されます。左右両側のアジャスタがきちんと固定されているのを確認し、本体から手を放してください。



3. アジャスタを回して微調節する。

アジャスタは固定した状態でも、ネジのように回すと長さを微調節できます。本体をきちんと支え持って操作してください。



逆さ設置用フィルターカバーの取り付けかた

⚠警告 ●フィルターカバーの交換は、電源プラグを抜き、本機が十分冷めた状態で行う。使用中や使用後しばらく、本機や本機の通風口から出る空気は高温となり、触れたり近づいたりすると火傷の原因となります。フィルターカバーの交換は、電源を切って電源プラグを抜き、十分冷ましてから行ってください。

⚠注意 ●フィルターカバーの交換は、安定した場所で、本体を支えながら行う。本体が不安定になると、落ちたり倒れたりして、けがや破損、故障の原因となる場合があります。

本機を逆さ（操作パネルのある面を下）にして使用する場合は、フィルターカバーを逆さ設置用フィルターカバーに付け替えてご使用ください。

1. 後面を下にして置く。

端子パネルの接続は全て外し、後面（端子パネルのある面）を下に、底面（フィルターカバーのある面）を手前にして静かに置いてください。

2. フィルターカバーを外す。

本機を片手でしっかりと支えながら、もう一方の手でフィルターカバーの2つのロックを解除し、浮き上がった部分をつまんでカバーを外してください。フィルターはつまみを持って、外してください。

3. 逆さ設置用フィルターカバー取り付ける。

本機を片手でしっかりと支えながら、外したときと逆の要領で、逆さ設置用フィルターカバーを取り付けます。2つのツメをプロジェクター側に合わせながらフィルターカバーをもとのように取り付けてください。

4. 置きなおす。

本機を両手で持って、上面（操作パネルのある面）または底面を上置きなおしてください。

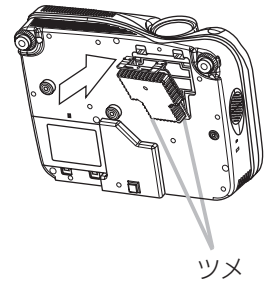
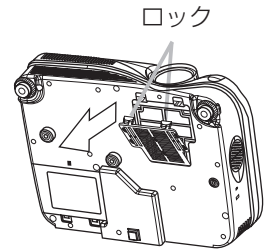

他の機器と接続する

⚠警告 ●接続ケーブルやコネクタ、アダプタなどを、分解したり、加工したりしない。
分解したり加工した接続ケーブルやアダプタなどを使用すると火災や感電、故障の原因となります。

●**損傷のある接続ケーブルやコネクタ、アダプタなどを使用しない。**
損傷のある接続ケーブルやアダプタなどを使用すると火災や感電の原因となります。重い物を載せたり、ケーブル部分を引っ張ったり、無理に曲げたり、加熱したりすると、損傷の原因となりますのでご注意ください。

⚠注意 ●接続ケーブルやコネクタ、アダプタなどは所定のものを使用する。
接続ケーブルやアダプタなどは付属品または所定のもの（販売店にお尋ねください）をご使用になり、片端にだけコアが付いたケーブルは、コアの付いている方を本機に接続してください。所定品以外をご使用になると、電波妨害や映像に悪い影響を及ぼす原因となることがあります。詳しくは販売店にお尋ねください。

●**接続の前に、本機と接続する機器の仕様が合うことを確認する。**
本機と仕様の合わない機器を無理に接続すると故障の原因となることがあります。あらかじめご確認ください。本機の入出力端子やRS-232C通信については、📖「付録」をご覧ください。

●**接続作業の前に、本機と接続する全ての機器の電源を切り、電源コードを抜く。**
電源を入れた状態で接続すると、故障の原因となることがあります

お守りください ●接続の際は、接続する端子やコネクタの形状や向きを確かめながら、正しく接続してください。

- Dサブコネクタの接続はネジできちんと固定してください。
- ノートパソコンと接続する場合は、ノートパソコンのRGB外部映像出力を有効に（LCDとCRT同時表示、またはCRT表示に設定）してください。詳しくはご使用になるノートパソコンの説明書をご覧ください。

お知らせ ●パソコンが複数の表示モードを持っている場合には、本機が対応できないモードが含まれることがあります。

- Appleパソコンとの接続には、別売のMacアダプタが必要な場合があります。
- パソコン上で解像度を切り替えるとき、入力信号によっては、本機の自動調整機能が正常に動作しなかったり、通常より時間が掛かったりして、解像度切り替えのための画面表示が確認できず、もとの解像度に戻ってしまうことがあります。このような場合は、別のCRTディスプレイやLCDディスプレイなどを使って解像度を切り替えてください。

●プラグ&プレイについて

プラグ&プレイは、パソコンと、表示装置を含む周辺機器、およびオペレーティングシステムによって構成されるシステムです。本機はVESA DDC 2Bに対応しています。VESA DDC (Display Data Channel) 対応のパソコンに接続して使用すると、プラグ&プレイを実現できます。

- ・プラグ&プレイの対象は、RGB1とDVI-Dの2系統です。
- ・本機のRGB IN1端子とパソコンを付属のRGBケーブルで接続してご使用ください。または、本機のDVI-D端子とパソコンをDVIケーブルで接続しても使用できます。
- ・本機は「プラグ&プレイモニタ」として認識されます。この際、ディスプレイドライバは標準のものをご使用ください。
- ・接続するパソコンによっては、プラグ&プレイが動作しない場合があります。

次頁の図を参考に、本機をお手持ちの機器と接続してください。

パソコンに接続する

※ AUDIO-IN 端子は RGB IN1、RGB IN2 端子および DVI-D 端子に連動しています。

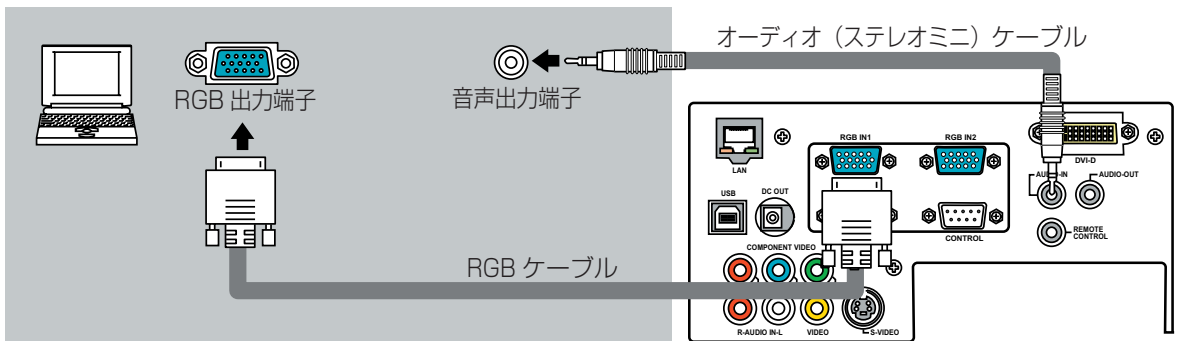
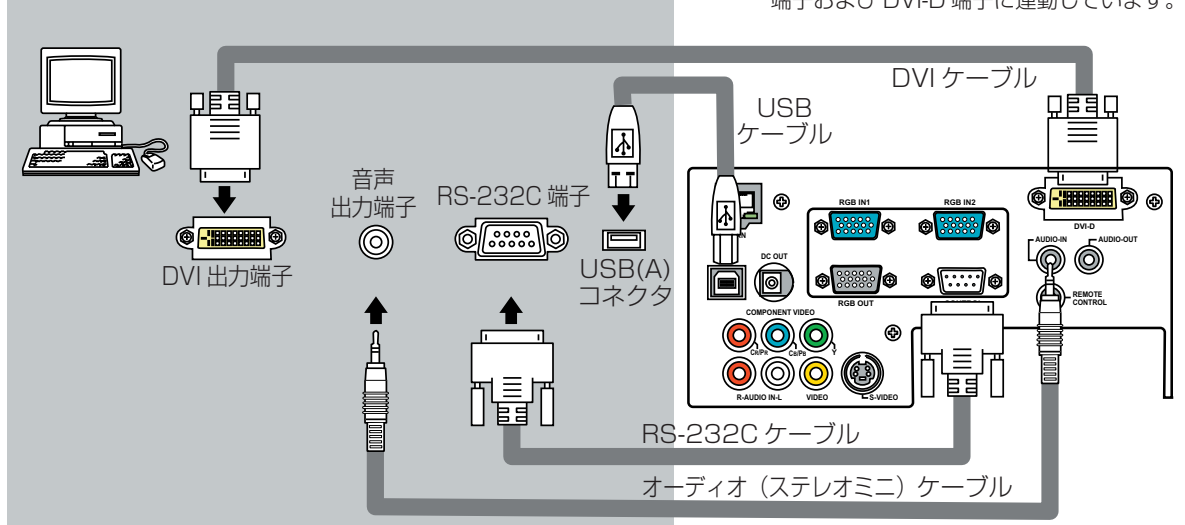

モニタを接続する

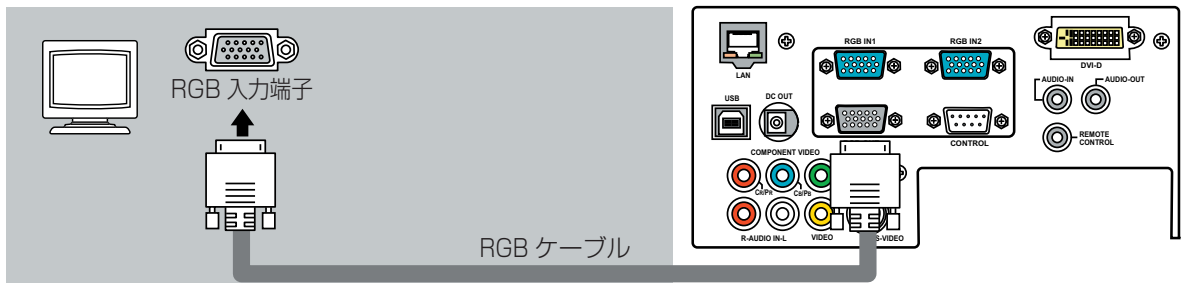

スピーカー (アンプ付) を接続する

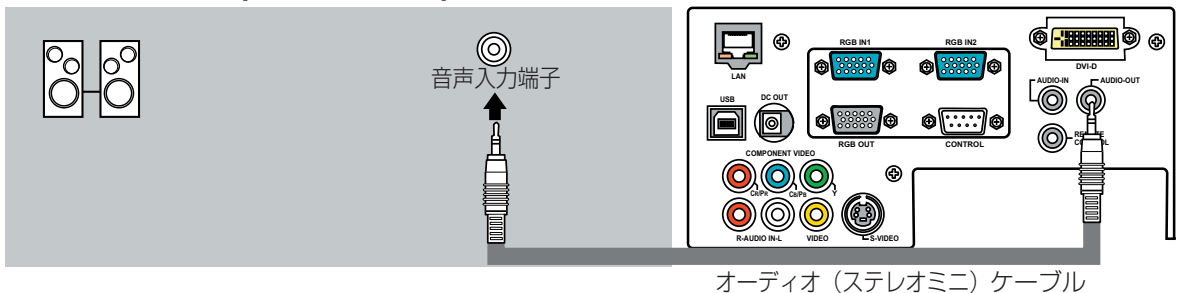

設置

DVD プレーヤーやビデオに接続する

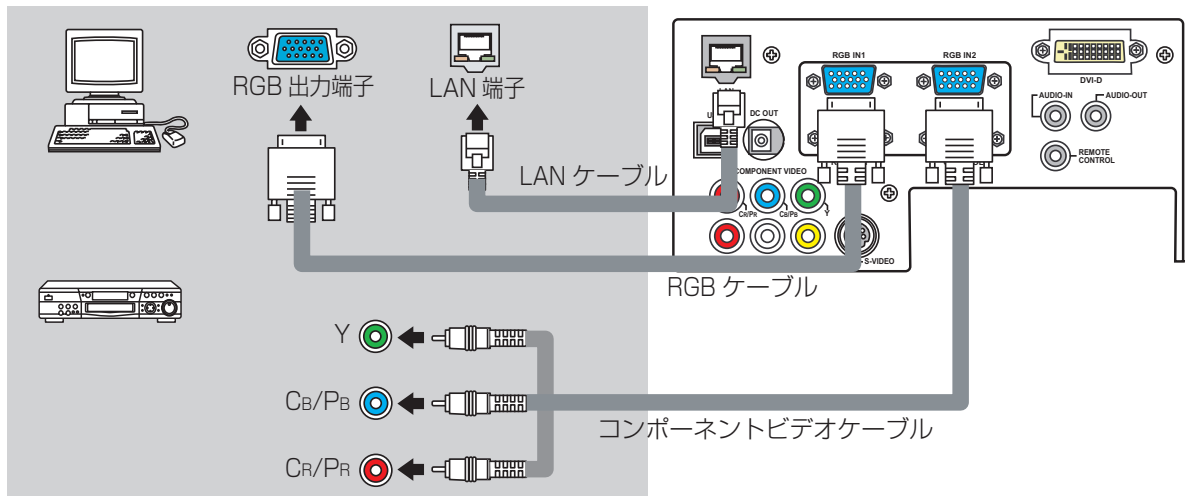
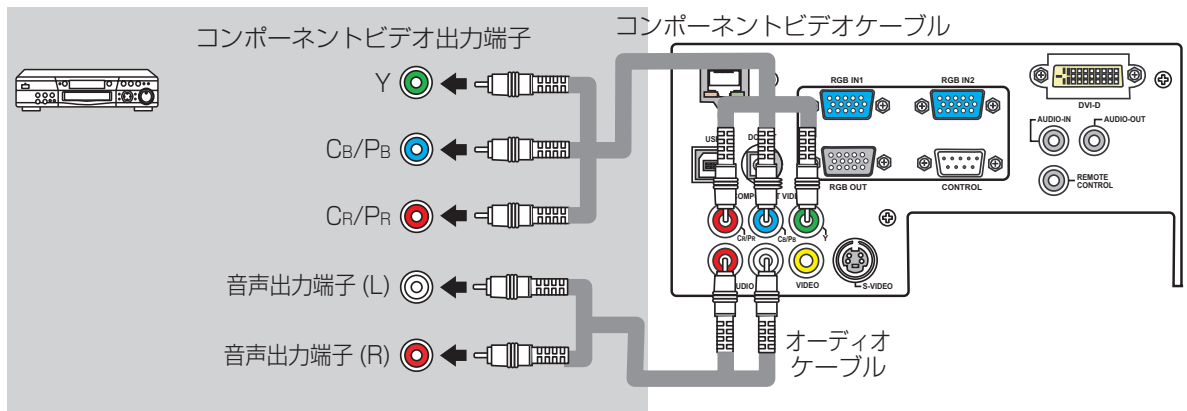
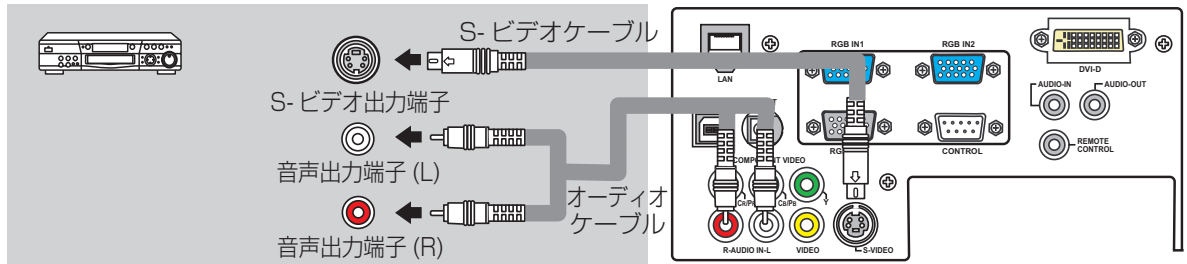
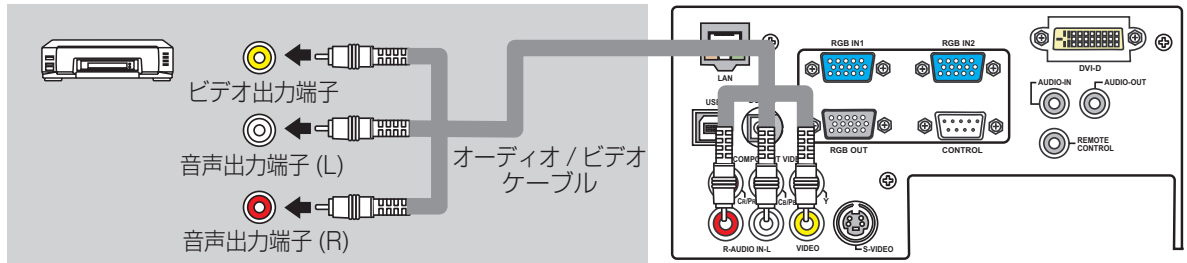

電源に接続する

警告 ●電源コードや電源プラグアダプタは付属品を使用し、アース線は必ず接続する。
付属品以外のものをご使用になったり、アース線を接続しなかったりすると、火災や感電、電波妨害の原因となります。

- ・3つ穴コンセントには付属の電源コードを使用する。
- ・2つ穴コンセントには付属の電源コードと付属の電源プラグアダプタを使用し、電源プラグアダプタのアース線を必ず接続する。
- ・電源プラグアダプタは、アース線を先に接続してからコンセントに差し込み、外すときは電源プラグアダプタをコンセントから抜いてからアース線を外す。

●電源コードや電源プラグアダプタなどを、分解したり、加工したりしない。
分解したり加工した電源コードや電源プラグアダプタを使用すると火災や感電、故障の原因となります。

●損傷のある電源コードや電源プラグアダプタを使用しない。
損傷のある電源コードや電源プラグアダプタを使用すると火災や感電の原因となります。損傷や不具合がある場合は使用せず、販売店にご連絡ください。重い物を載せたり、ケーブル部分を引っ張ったり、無理に曲げたり、加熱したりすると、損傷の原因となりますのでご注意ください。

●電源プラグはいつでも抜くことができるように設置する。
万一異常が発生したら、すぐに電源プラグをコンセントから抜いてください。

●指定の電源電圧で使用する。
指定の電源電圧以外でのご使用は火災や感電の原因となります。コンセントの電圧を確認して接続してください。

●電源コードは正しく接続する。
正しい手順でしっかりと接続してください。誤った接続は火災や感電の原因となります。

- ・ぬれた手で電源コードや電源プラグアダプタに触れない。
- ・電源プラグや周辺に付着したホコリや金属類は、接続前に乾いた布で拭き取る。
- ・電源プラグやコネクタは根元まで確実に差し込む。ゆるみやがたつきのあるコンセントは使用しない。

お守りください ●接続している機器のトラブルを防ぐため、特に指定のない場合、電源を入れるときは本機の電源を先に入れ、切るときは本機の電源を後に切ってください。

1. 電源コードをプロジェクターに取り付ける。

- ・ACインレット（本体背面にあります）に、電源コードのコネクタ側を差し込んでください。

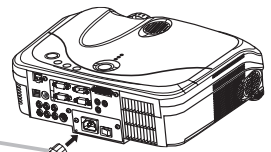

2. 電源プラグをコンセントに接続する。

3つ穴コンセントを使用する場合

- ①コンセントの電圧を確認してください。
- ②電源コードのプラグ側を差し込んでください。

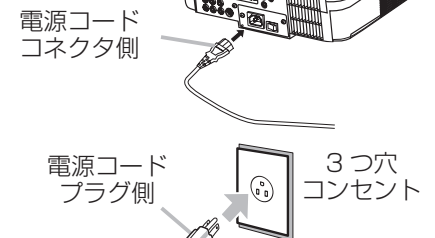

2つ穴コンセントを使用する場合

- ①コンセントの電圧を確認してください。
- ②電源プラグアダプタのアース線を接地してください。
- ③電源プラグアダプタのプラグをコンセントに差し込んでください。
- ④電源コードのプラグ側を電源プラグアダプタに差し込んでください。

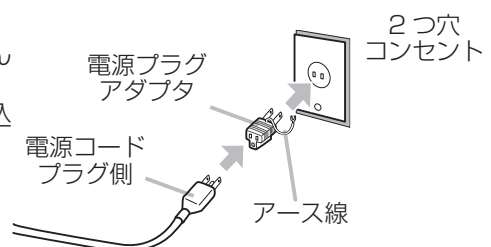

リモコン

レーザーポインタについて



警告 レーザー光を目に当てない

- レーザー光を直接覗き込んだり、他の人やペットに向けたりしないでください。レーザー光が目にあたると視覚障害などの原因となります。お子様にはリモコンを使わせないでください。



- レーザポインタは指し棒の代わりにご使用ください。他の目的ではご使用にならないでください。

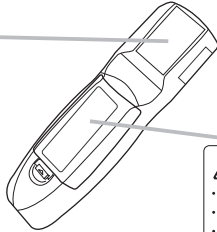

レーザー光はここから出ます

レーザーマーク



警告

- ・レーザー光をのぞきこまないこと。

- ・レーザー光を人に向けないこと。

- ・子供に使わせないこと。



PS C

JQA

SMK

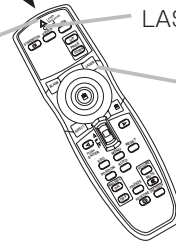

LASER インジケータ

LASER ボタン

リモコンのLASER(レーザー) ボタンを押すとレーザー光が出ます。このとき、LASER インジケータが点灯します。スクリーンに向けて指し棒の代わりにご使用ください。

電池を入れる



警告 ●電池の取扱いに注意する。

電池は取扱いを誤ると発熱や液漏れ、破裂して、火災や人体への傷害、けが、周囲の汚染の原因となります。

・電池をリモコンに入れるときは、リモコンに表示されている極性記号(⊕、⊖)に従って正しく入れる。

・本機のリモコンには単3型乾電池2個を使用する。種類や銘柄の異なる電池を一緒に使用しない。交換するときは必ず新品(未使用品)を使い、古い(既に使用した)電池と一緒に使用しない。

・電池を火や水の中に入れてない。火気、高温、湿気を避け、暗く涼しく乾燥した場所に保管する。

・電池が液漏れした場合は、漏れ液を布などで拭き取ってから新しい電池に交換する。漏れ液が皮膚や衣服についた場合はすぐにきれいな水で洗い流す。目に入った場合はすぐに水で洗い流し、医師に相談する。

・電池を充電したり短絡したりしない。ピンセットなどの金属製の物で持たない。

・電池は子供やペットの届かないところに保管する。万一飲み込んだら、すぐ医師に相談する。

・電池に衝撃を与えたり、傷つけたり、分解や加工、半田付けしたりしない。傷ついた電池は使用しない。

・長時間使用しない場合は取り出して保管する。

・電池を廃棄するときは、廃棄を行う地域の規則(条例など)に従って正しく行う。

お守りください

- リモコンが利きにくくなったら電池を交換してください。

1. 電池カバーを開ける。

右図を参考に、リモコンの裏面にある電池カバーを開けてください。ツマミ部分を軽く押しながら手前に引くようすると外れます。



2. 電池を入れる。

電池カバーを開けると、中が電池ケースになっています。電池の向きを、電池ケースの中の表示(⊕、⊖)に合わせて入れてください。

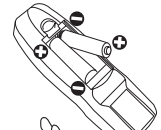

3. 電池カバーを閉める。

電池カバーを外したときと逆の要領で閉めます。カチッというまできちんと閉めてください。



リモコン操作について

警告 ●リモコンを通風口やレンズの近くに置かない。
熱くなって火傷の原因となります。

注意 ●リモコンを分解したり改造したりしない。
故障の原因となることがあります。

お取り扱い ●リモコンに衝撃を与えたり、ぬらしたりすると、破損や故障の原因となることがあります。投げたり落としたり、重い物を載せたりしないでください。水をかけたり、ぬれるところに置いたりしないでください。

●直射日光などの強い光や至近距離からのインバータ蛍光灯の光がリモコン受光部に当たると、リモコン操作が正常に働かない場合があります。光源は本機から遠ざけてください。

●リモコンとリモコン受光部との間に障害物を置かないでください。リモコンは赤外線でプロジェクターに信号を送っており（クラス1LED製品）、リモコンとプロジェクターのリモコン受光部の間に障害物があると信号が届かなくなります。

●リモコンは下記の有効範囲内でご使用ください。受光部との距離が遠すぎると利かないことがあります。

リモコンは本体のリモコン受光部へ信号を送って機能しています。
リモコン信号の有効範囲内でご使用ください。

有効範囲： 受光部から、正面約3m、左30°、右30°以内

リモコンを直接受光部へ向けなくても、スクリーンなどに反射させて送信することもできます。ただし反射面によってはうまく操作できない場合もあります。

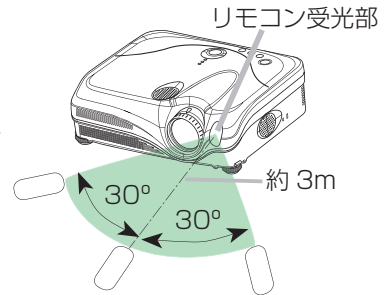

リモコンの有線接続について

本機の背面にある REMOTE CONTROL 端子とリモコンのワイヤード端子をオーディオ（ステレオミニ）ケーブルで接続することにより、有線リモコンとしてお使いいただけます。

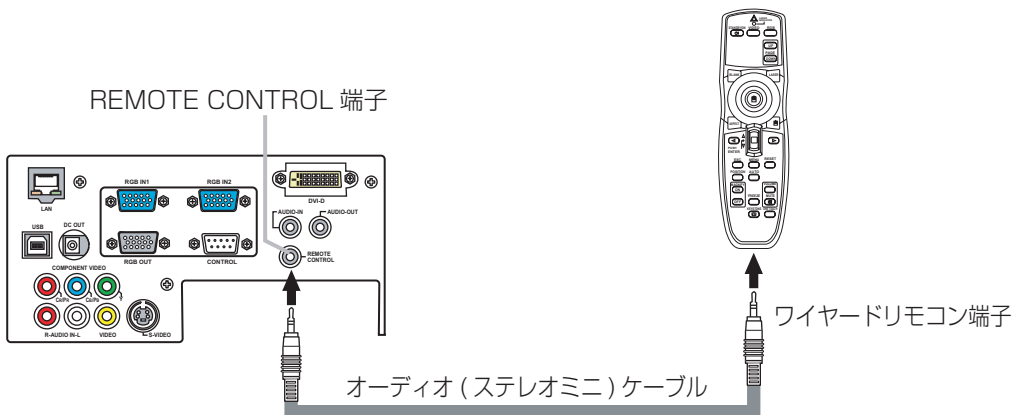

お知らせ ●リモコン信号は、スクリーンなどへ反射させて受光部へ送信することもできます。ただし、反射面によってはうまく操作できない場合があります。

●リモコンは赤外線でプロジェクターに信号を送っています。（クラス1LED製品）リモコンとプロジェクターのリモコン受光部の間に障害物があると信号が届かなくなりますので、ご注意ください。

●ケーブルが接続された状態（片側のみ含む）ではワイヤレスでのリモコン操作はできません。

パソコン画面を操作する (USB マウス / キーボード・コントロール)

リモコンを簡易的なマウスとして使ったり、キーボードの一部として使うことができます。

⚠注意 マウス / キーボード・コントロールについてのご注意：誤った取り扱いは機器故障の原因となることがあります。

- パソコン以外には接続しないでください。
- 接続まえには必ず接続する機器の説明書をお読みください。

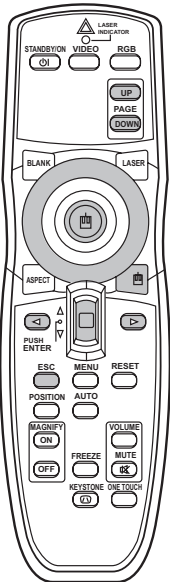

1. プロジェクターの USB 端子を、USB ケーブルでパソコンに接続してください。

下表のコントロールができます。

できること	リモコンの操作
カーソル移動	マウスパッド (四角) で移動する
マウスの左ボタンのクリック	マウスパッドの真中 (四角) を押す
マウスの右ボタンのクリック	マウス右ボタン (四角) を押す
キーボードの ▲ / ▼ / ◀ / ▶ キー押下	▲ / ▼ / ◀ / ▶ を押す
キーボードの ENTER キー押下	ENTER ボタンを押す
キーボードの PAGE UP キー押下	PAGE UP ボタンを押す
キーボードの PAGE DOWN キー押下	PAGE DOWN ボタンを押す
キーボードの ESC キー押下	ESC ボタンを押す

お知らせ ●ノートタイプ・パソコンなどでポインティングデバイス (トラックボールなど) が内蔵されていると、本機のコントロールが実行できないことがあります。この場合は接続まえにパソコンの BIOS 設定 (システムセットアップ) で外部マウスを選択し、ポインティングデバイスを無効にしてください。またパソコンによってはユーティリティプログラムが無いとマウスが動かないものがあります。詳細はパソコンのハードウェアの説明書をご覧ください。

- 本機の USB コントロールは Windows95 バージョン OSR2.1 以上でご使用になれます。パソコンの設定やマウスドライバによってはご使用になれない場合があります。
- 本機の USB コントロールは上記の機能のみ有効です。ボタンの同時押し操作は、左または右ボタンのクリックしながらカーソル移動のみ可能です。
- ランプのウォームアップ (POWER インジケータが緑色に点滅) 中、音量の調節や表示位置の調節、台形歪みの補正、画面の拡大、またはブランク機能を実行しているとき、およびメニュー画面を表示しているときには、本機能は無効です。

基本操作

電源を入れる／切る

警告 ●レンズをのぞかない。
使用中（ランプ点灯中）はレンズ部から強い光が出ています。視覚障害の原因となりますので、のぞかないでください。

お守りください ●接続している機器のトラブルを防ぐため、特に指定のない場合、電源を入れるときは本機の電源を先に入れ、切るときは本機の電源を後に切ってください。
●非常時を除き、電源を切るときは下記の手順をお守りください。投映中や冷却中に電源スイッチを押したり電源コードを抜いたりすると、故障や不具合の原因となります。本機の誤動作によって下記の操作ができない場合はリスタートスイッチをご使用ください。（P75）

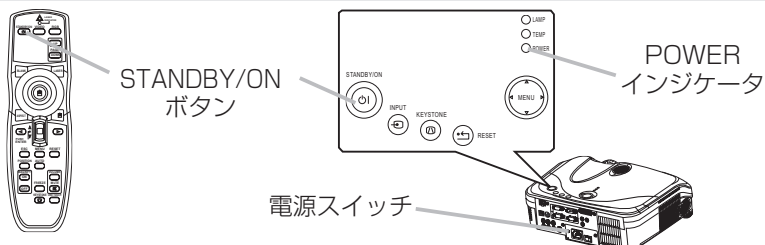

電源を入れる

1. 電源コードの接続を確認する。
電源コードや電源プラグアダプタが正しく接続されていることを確認してください。（P21）
2. レンズカバーを外し、電源スイッチを入れる。
レンズカバーを外し、電源スイッチの「|」側を押してください。操作パネルのPOWERインジケータが橙色に点灯します。電源スイッチを入れた直後は操作パネルやリモコンの操作が利かない場合がありますので、数秒間お待ちください。
3. STANDBY/ON ボタンを押す。
POWERインジケータが緑色に点滅して準備動作（ランプ点灯のためのウォームアップ）をはじめます。ランプが点灯してレンズから強い光が出ます。視力障害の原因となりますので、絶対にのぞかないでください。準備動作中は、操作パネルやリモコンの操作がききませんので準備動作が完了するまでお待ちください。準備動作が完了すると、POWERインジケータが点滅をやめ、緑色に点灯します。「入力信号を選ぶ」（P27）に従って、入力信号を選んでください。

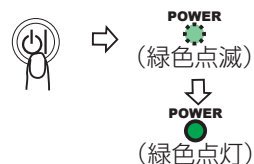
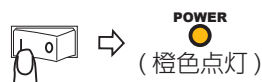

電源を切る

1. STANDBY/ON ボタンを押す。
画面上に「電源を切りますか？」の確認メッセージが約5秒間表示されます。
2. もう一度 STANDBY/ON ボタンを押す。
「電源を切りますか？」の確認メッセージが表示されている間に、もう一度STANDBY/ONボタンを押してください。ランプが消え、POWERインジケータが橙色に点滅して冷却動作をはじめます。冷却動作が完了すると、POWERインジケータが点滅をやめ、橙色に点灯します。
3. 電源スイッチを切る。
POWERインジケータが点滅をやめ、橙色に点灯したのを確認して電源スイッチの「○」側を押してください。POWERインジケータが消えて、動作が終了します。レンズカバーを閉めてください。

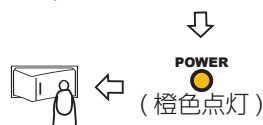
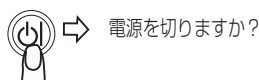

音量を調節する

1. **VOLUME ボタンを押す。**
VOLUME ボタンを押すとガイド表示が現れます。

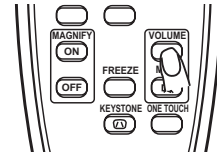
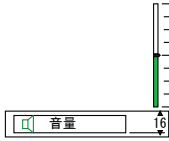

2. **▲ / ▼ ボタンで調節する。**
ガイド表示を参考に、カーソルボタン▲ / ▼を操作して調節してください。

終了するには、

3. **もう一度 VOLUME ボタンを押す。**
ガイド表示が消えて音量調節を終了します。

お知らせ ●数秒間なにも操作をしなかったときにも音量調節を終了します。

音声を消す

1. **MUTE ボタンを押す。**
MUTE ボタンを押すとガイド表示が現れて音声が消えます。
ガイド表示は数秒間なにも操作をしないと自動的に消えます。

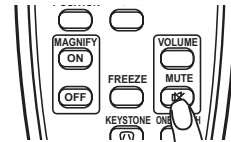

音声を戻すには、

2. **もう一度 MUTE ボタンを押す。**
MUTE ボタンを押す前の音声に戻ります。

お知らせ ● VOLUME ボタンを押したときにも音声が戻ります。

入力信号を選ぶ

操作パネルで操作する

1 INPUT ボタンを押す。

- INPUT ボタンを押すたびに、以下の順序で表示信号が切り替わります。

RGB IN1 → RGB IN2 → DVI-D → COMPONENT VIDEO → S-VIDEO → VIDEO
↑

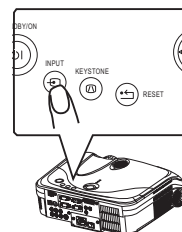

リモコンで RGB 信号 (コンピュータからの信号) を選ぶ

1 RGB ボタンを押す。

- RGB ボタンを押すたびに、以下の順序で表示信号が切り替わります。

RGB IN1 → RGB IN2 → DVI-D
↑

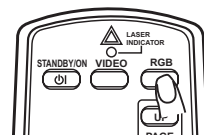

リモコンでビデオ信号 (DVD やビデオからの信号) を選ぶ

1 VIDEO ボタンを押す。

- VIDEO ボタンを押すたびに、以下の順序で表示信号が切り替わります。

COMPONENT VIDEO → S-VIDEO → VIDEO
↑

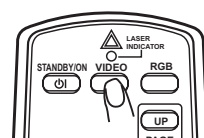

お知らせ ●「その他」メニューの「オートサーチ」が「有効」のとき、RGB ボタンでは RGB IN1 端子が、VIDEO ボタンでは COMPONENT VIDEO 端子が、初めに選択されます。さらに、選択された端子に正常な信号が入力されていないと、入力信号の自動検索が実行されます。(46)

基本操作

入力信号を検索する

1 ONE TOUCH ボタンを押す。

- ONE TOUCH ボタンを押すと、下記の入力信号の自動検索と画面の自動調整 (29)、キーストン (台形歪み) の自動調整 (30) が一度に実行されます。入力信号の自動検索は以下の手順で各端子が検索されます。正常な入力信号が見つかりと検索が終了して、その信号の映像が表示されます。

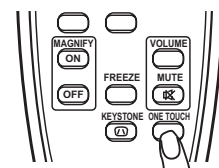

RGB IN1 → RGB IN2 → DVI-D → COMPONENT VIDEO → S-VIDEO → VIDEO
↑

正常な入力信号が見つからない場合は、ONE TOUCH ボタンを押した時の状態に戻って終了します。

お知らせ ●キーストン (台形歪み) の自動調整は「その他」メニューの「ワンタッチ」が「有効」のとき、実行されます。(46)

アスペクト（画面の縦横比）を選ぶ

1. ASPECT ボタンを押す。

ASPECT ボタンを押すたびに、以下の順序で表示画面の縦横比が切り替わります。

○ RGB 信号（コンピュータからの信号）を表示しているとき

ノーマル → 4:3 → 16:9



○ ビデオ信号（DVD やビデオからの信号）を表示しているとき

4:3 → 16:9 → スモール



「ノーマル」では、表示中の信号の本来の縦横比で表示されます。

1125i（1080i）または 750p（720p）の HDTV 信号では「16:9」固定となります。

4:3 信号
の例



16:9 信号
の例

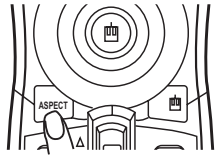
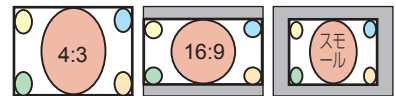

お知らせ ●自動調整（29）が実行されると、アスペクトも入力信号に合わせて自動設定されます。

ズーム（表示倍率）、フォーカス（焦点）を調節する

1. ズームつまみを動かす。

ズームつまみを持って左右に動かすと表示倍率を調節できます。

2. フォーカリングをまわす。

フォーカスリングを左右に回すと焦点を合わせることができます。

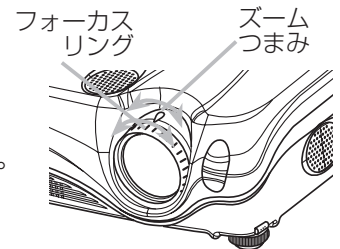

画面を自動調整する

1. AUTO ボタンを押す。

■ AUTO ボタンを押すと、表示中の信号によって、以下の自動調整が実行されます。

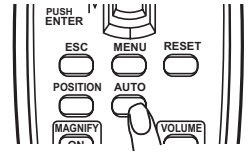

○ RGB、DVI 信号（コンピュータからの信号）を表示しているとき

水平位置、垂直位置、クロック位相、水平サイズを自動調整、アスペクトを自動選択

アプリケーションの表示はウィンドウを最大化して実行してください。また、暗い映像では正しく調節されない場合がありますので、明るい映像を表示して実行してください。

○ ビデオ信号（DVD やビデオからの信号）を表示しているとき

水平位置、垂直位置、ビデオフォーマット（信号方式）、アスペクトを自動選択

「入力」メニューの「ビデオフォーマット」（ 41）が「オート」に設定されているときだけ有効です。また、コンポーネントビデオ信号では、この機能に関係なく信号方式が自動設定されます。

お知らせ ●自動調整には 10 秒程度の時間がかかります。また、入力信号によっては正しく調整できないことがあります。

画面の位置を調節する

1. POSITION ボタンを押す。

■ POSITION ボタンを押すと「位置」と表示されます。

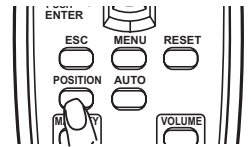

2. ▲ / ▼ / ◀ / ▶ ボタンで調節する。

「位置」と表示されている間に、カーソルボタン▲ / ▼ / ◀ / ▶を操作して調節してください。

調節を取り消すには、

3. RESET ボタンを押す。

「位置」と表示されている間に RESET ボタンを押すと、画面をもとの位置（信号を受信した時点の表示位置）に戻すことができます。

終了するには、

4. もう一度 POSITION ボタンを押す。

「位置」の表示が消えて画面位置の調節を終了します。

お知らせ ●数秒間なにも操作をしなかったときにも画面位置の調節を終了します。
●ビデオ信号（DVD やビデオからの信号）を表示しているとき、画面位置を調節すると画面の外側に線などが映ることがあります。

キーストン（台形歪み）を調節する

1. **KEYSTONE ボタンを押す。**
KEYSTONE ボタンを押すとガイド表示が現れます。

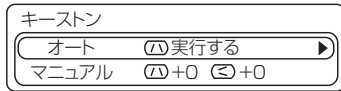

2. **▲ / ▼ ボタンで、オート / マニュアルを選択する。**
ガイド表示を参考に、カーソルボタン▲ / ▼で操作して選択してください。

3. オート

▶ ボタンで実行する。

オート選択し、▶ボタンで実行してください。

マニュアル

(1) ▶ ボタンで選択を実行する。

マニュアルを選択し、▶ボタンを押すとガイド表示が現れます。

(2) ◀ / ▶ で (∧) (垂直) / (≡) (水平) を選択する。

(3) ▲ / ▼ ボタンで調節する。

ガイド表示を参考に▲ / ▼ボタンで操作して調節してください。

もう一度 KEYSTONE ボタンを押す。

ガイド表示が消えてキーストン調節を終了します。

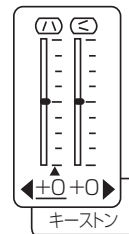
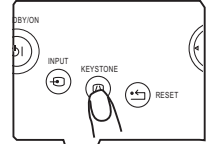
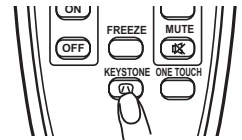

お知らせ

- 数秒間なにも操作をしなかったときにもキーストン調節を終了します。
- キーストン調節の範囲は入力信号によって異なります。また入力信号によっては正しく調整できないことがあります。
- KEYSTONE ボタンを 3 秒間長押しすると、オートキーストンが実行されます。オートキーストンでは、垂直台形歪みが自動調節されます。水平台形歪みを調節したい場合はマニュアルで操作してください。

画面を拡大する

1. **MAGNIFY - ON ボタンを押す。**
MAGNIFY の ON ボタンを押すと「拡大」と表示され、拡大機能が有効になります。

2. **POSITION ボタンを押し、▲ / ▼ / ◀ / ▶ ボタンで拡大領域を選ぶ。**

「拡大」と表示されている間に POSITION ボタンを押すと、カーソルボタンを操作して拡大したい位置を選ぶことができます。

拡大位置の確定するにはもう一度 POSITION ボタンを押してください。

3. **▲ / ▼ ボタンで拡大倍率を調節する。**

画面をみながらカーソルボタン▲ / ▼を操作して調節してください。

終了するには、

4. **MAGNIFY - OFF ボタンを押す。**

MAGNIFY の OFF ボタンを押すと「拡大」の表示が消え、拡大を終了します。

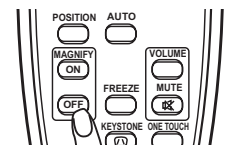
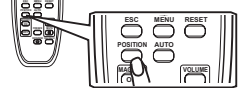
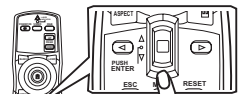
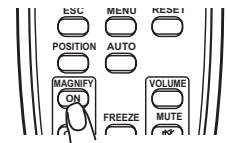

お知らせ ●入力信号が変化したときや表示状態を変更する操作（自動調整やアスペクトの切替えなど）を実行したときにも画面の拡大を終了します。

●拡大機能を有効にすると、キーストンの状態が正しく表示されないことがありますが、拡大機能を終了すると、もとの状態に戻ります。

映像を静止させる

1. FREEZE ボタンを押す。

- FREEZE ボタンを押すと「静止」と表示され、映像が静止します。

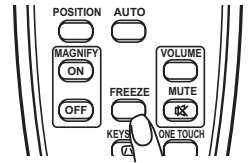

終了するには、

2. もう一度 FREEZE ボタンを押す。

- 「静止」の表示が消え、もとの映像表示に戻ります。

お知らせ ●入力信号が変化したときや、リモコンの STANBY/ON、ONE TOUCH、RGB、VIDEO、BLANK、AUTO、ASPECT、VOLUME、MUTE、KEYSTONE、POSITION、MENU のいずれかのボタンを押したときにも映像の静止を終了します。

●プロジェクターは同じ映像を長時間表示し続けると、液晶パネルが焼きついて、その映像が残像として残ることがあります。映像を静止させたまま放置したり、終了するのを忘れてほしくないようご注意ください。

映像を一時的に消す

1. BLANK ボタンを押す。

- BLANK ボタンを押すと、映像が消えて「ブランク画面」が表示されます。ブランク画面は「スクリーンメニュー」の「ブランク」で設定することができます。(P44)

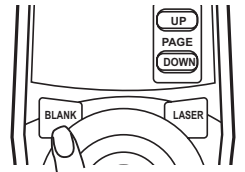

終了するには、

2. もう一度 BLANK ボタンを押す。

- ブランク画面の表示が消え、もとの映像表示に戻ります。

お知らせ ●入力信号が変化したときや、リモコンまたはプロジェクターの操作パネルのボタンを押したときにも、ブランク画面の表示を終了します。

メニュー操作

メニュー機能の使いかた

詳細な設定や複雑な調節にはメニュー機能をご使用ください。本機には、よく使われる機能をまとめた簡単メニューと、機能別に分類した詳細メニューがあり、詳細メニューには「映像」「表示」「ビデオ画質」「設定」「スクリーン」「その他」「ネットワーク」の7つのメニューがあります。どのメニューも基本操作は同様です。下記をご参考に操作してください。

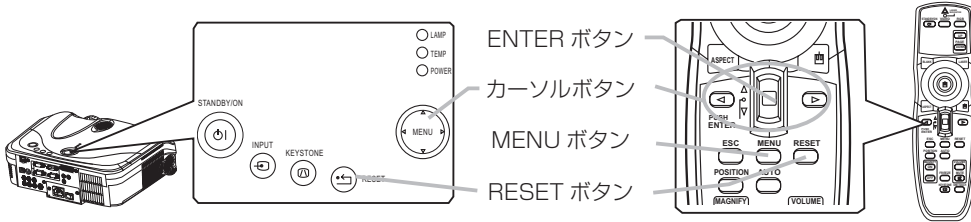

1. MENU ボタンを押す。

簡単メニューまたは詳細メニュー、前回ご使用になっていたほうのメニューが表示されます。電源を入れた後は必ず簡単メニューが表示されます。

2. カーソルボタン▲/▼でメニューを選ぶ。

- 簡単メニューで、詳細メニューに切り替えたいとき「詳細メニューへ」を選んでください。
- 詳細メニューで、簡単メニューに切り替えたいとき「簡単メニュー」を選んでください。
- 詳細メニューで、メニュー分類を切り替えたいとき操作したい内容により、「映像」「表示」「ビデオ画質」「入力」「設定」「スクリーン」「その他」「ネットワーク」のいずれかを選んでください。

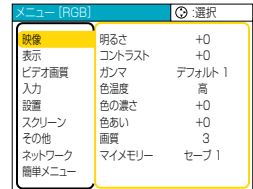

詳細メニュー

3. カーソルボタン▶または ENTER ボタンを押す。

選択したメニューの表示が変わります。

4. カーソルボタン▲/▼で項目を選ぶ。

操作したい項目を選んでください。

5. 簡単メニュー カーソルボタン◀/▶で設定する。

選択した項目を設定してください。

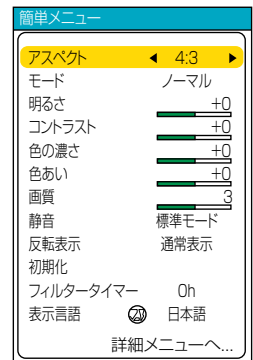

簡単メニュー

- 調節を取り消したいとき
操作の途中で RESET ボタンを押すと、調節をもと（その信号を受信した時点）の状態にもどすことができます。ただし、「表示言語」や「フィルタータイマー」などの項目はもとにもどりません。
- メニュー操作を終了したいとき
MENU ボタンを押すと、メニュー表示が消えて操作が終了します。
MENU ボタンを押さなくても、数秒間なにも操作しないと、自動的にメニュー表示が消えて操作が終了します。

6. 詳細メニュー カーソルボタン▶または ENTER ボタンを押す。

選択した項目を操作するための表示が現れます。

カーソルボタン▲/▼で設定する。

表示に従って、設定してください。

- 調節を取り消したいとき
操作の途中で RESET ボタンを押すと、調節をもと（その信号を受信した時点）の状態にもどすことができます。ただし、「表示言語」や「クロック位相」などの項目はもとにもどりません。
- 一つ前のメニューに戻りたいとき
カーソルボタン◀または ESC ボタンを押すと、その操作を終了して一つ前のメニュー表示に戻ることができます。
- メニュー操作を終了したいとき
MENU ボタンを押すと、メニュー表示が消えて操作が終了します。
MENU ボタンを押さなくても、数秒間なにも操作しないと、自動的にメニュー表示が消えて操作が終了します。

簡単メニュー

簡単メニューでは下表の項目を操作することができます。

下表に従って操作してください。

カーソルボタン▲ / ▼で設定項目を選択し、

カーソルボタン◀ / ▶で各機能を設定してください。

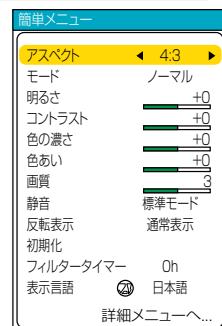

設定項目	操作内容																
アスペクト	アスペクト（画面の縦横比）の選択： カーソルボタン◀ / ▶で選択してください。設定内容は「表示メニュー」の「アスペクト」（ P.38 ）をご覧ください。																
モード	<p>モードの選択： カーソルボタン◀ / ▶で選択してください。 ガンマモードと色温度モードの組み合わせにより、映像の種類で下記のモードが選択できます。映像に合わせてモードを切り換えてお使いください。</p> <p>ノーマル⇄シネマ⇄ダイナミック</p> <table border="1"> <thead> <tr> <th>モード</th> <th>ガンマ</th> <th>色温度</th> <th>内容</th> </tr> </thead> <tbody> <tr> <td>ノーマル</td> <td># 1 デフォルト</td> <td>中</td> <td>標準的な画質で、幅広くお楽しみ頂けます。</td> </tr> <tr> <td>シネマ</td> <td># 2 デフォルト</td> <td>低</td> <td>フィルムライクな階調表現を重視した映像、映画コンテンツをご覧になる場合に最適です。</td> </tr> <tr> <td>ダイナミック</td> <td># 3 デフォルト</td> <td>高</td> <td>明るさを重視した映像です。</td> </tr> </tbody> </table> <p>ガンマモードと色温度モードの組み合わせが上記のモードと異なる場合、メニュー上の表示は「カスタム」と表示されます。「映像メニュー」の「ガンマ」（P.35）および「色温度」（P.35）を参照してください。</p> <p>お知らせ ●選択した瞬間にノイズが発生することがありますが故障ではありません。</p>	モード	ガンマ	色温度	内容	ノーマル	# 1 デフォルト	中	標準的な画質で、幅広くお楽しみ頂けます。	シネマ	# 2 デフォルト	低	フィルムライクな階調表現を重視した映像、映画コンテンツをご覧になる場合に最適です。	ダイナミック	# 3 デフォルト	高	明るさを重視した映像です。
モード	ガンマ	色温度	内容														
ノーマル	# 1 デフォルト	中	標準的な画質で、幅広くお楽しみ頂けます。														
シネマ	# 2 デフォルト	低	フィルムライクな階調表現を重視した映像、映画コンテンツをご覧になる場合に最適です。														
ダイナミック	# 3 デフォルト	高	明るさを重視した映像です。														
明るさ	明るさの調節： カーソルボタン◀ / ▶で調節してください。設定内容は「映像メニュー」の「明るさ」（ P.35 ）をご覧ください。																
コントラスト	コントラストの調節： カーソルボタン◀ / ▶で調節してください。設定内容は「映像メニュー」の「コントラスト」（ P.35 ）をご覧ください。																
色の濃さ	色の濃さの調節： カーソルボタン◀ / ▶で調節してください。設定内容は「映像メニュー」の「色の濃さ」（ P.35 ）をご覧ください。																
色あい	色あいの調節： カーソルボタン◀ / ▶ボタンで調節してください。設定内容は「映像メニュー」の「色あい」（ P.36 ）をご覧ください。																
画質	画質の調節： カーソルボタン◀ / ▶で調節してください。設定内容は「映像メニュー」の「画質」（ P.36 ）をご覧ください。 お知らせ ●選択した瞬間にノイズが発生することがありますが故障ではありません。																
静音	静音モードの有効化 / 無効化： カーソルボタン◀ / ▶で設定してください。設定内容は「設置メニュー」の「静音」（ P.43 ）をご覧ください。																

メニュー操作

簡単メニュー (つづき)

設定項目	操作内容
反転表示	反転モードの選択： カーソルボタン◀ / ▶で選択してください。「設置メニュー」の「反転表示」(📖43) をご覧ください。
初期化	簡単メニュー項目の初期化： カーソルボタン▶または ENTER ボタンを押すと操作表示が現れます。カーソルボタン▲で選択してください。初期化⇄初期化しない「初期化」を選ぶと、簡単メニュー項目が一括して初期設定にもどります。ただし「フィルタータイマー」と「表示言語」は初期化されません。
フィルタータイマー	フィルタータイマーの初期化： 「その他メニュー」の「フィルタータイマー」(📖47) をご覧ください。
表示言語	メニュー表示言語の選択： カーソルボタン◀ / ▶で選択してください。設定内容は「スクリーンメニュー」の「表示言語」(📖44) をご覧ください。
詳細メニューへ ...	詳細メニューへ ...： 映像メニュー、表示メニュー、入力メニュー、設置メニュー、スクリーンメニューおよびその他メニューを使用する場合にカーソルボタン▶または ENTER ボタンを押してください。詳細メニューにうつります。詳細メニューでは、簡単メニューに無い詳細な設定が可能です。

映像メニュー

映像メニューでは下表の項目を操作することができます。

下表に従って操作してください。

カーソルボタン▲ / ▼で設定項目を選択しカーソルボタン▶または ENTER ボタンで項目を操作するための表示が現れます。カーソルボタン◀で戻ります。

メニュー [RGB]		選択
映像	明るさ	+0
表示	コントラスト	+0
ビデオ画質	ガンマ	デフォルト 1
入力	色温度	高
設定	色の濃さ	+0
スクリーン	色合い	+0
その他	画質	3
ネットワーク	マイメモリー	セーブ 1
簡単メニュー		

設定項目	操作内容
明るさ	明るさの調節： カーソルボタン▲ / ▼で調節してください。 明るく⇔暗く
コントラスト	コントラストの調節： カーソルボタン▲ / ▼で調節してください。 強く⇔弱く
ガンマ	<p>ガンマの調節： カーソルボタン▲ / ▼で調節してください。</p> <p>→ #1 デフォルト⇔#1 カスタム⇔#2 デフォルト ←</p> <p>↙ #3 カスタム⇔#3 デフォルト⇔#2 カスタム ↘</p> <p>カスタムモード</p> <p>「カスタム」を選んでカーソルボタン▶または ENTER ボタンを押すと、カスタムメニューが表示されます。カーソルボタン ◀ / ▶で操作したい項目を選び、カーソルボタン▲ / ▼で、レベルを調節してください。</p> <p>お知らせ</p> <ul style="list-style-type: none"> ● ENTER ボタンを押すと、調節の目安になるテスト・パターンがスクリーンに現われます。「ガンマのカスタムモードおよび色温度のカスタムモードの調節手順」(37) に従って操作してください。 ● 調節した瞬間にノイズが発生することがありますが故障ではありません。
色温度	<p>色温度の調節： カーソルボタン▲ / ▼で調節してください。</p> <p>高⇔中⇔低⇔カスタム</p> <p>↑</p> <p>カスタムモード</p> <p>「カスタム」を選んでカーソルボタン▶または ENTER ボタンを押すと、調節ができます。カーソルボタン◀ / ▶でオフセットまたはゲインの色を選択して、カーソルボタン▲ / ▼ボタンでレベルを調節してください。</p> <p>お知らせ</p> <ul style="list-style-type: none"> ● ENTER ボタンを押すと、調節の目安になるテスト・パターンがスクリーンに現われます。「ガンマのカスタムモードおよび色温度のカスタムモードの調節手順」(37) に従って操作してください。 ● 調節した瞬間にノイズが発生することがありますが故障ではありません。
色の濃さ	<p>色の濃さの調節： カーソルボタン▲ / ▼で調節してください。</p> <p>濃く⇔淡く</p> <p>お知らせ</p> <ul style="list-style-type: none"> ● この項目は RGB 信号、DVI 信号では選択できません。

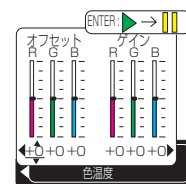
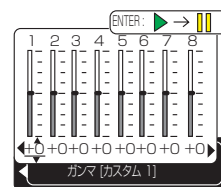

映像メニュー (つづき)

設定項目	操作内容
色あい	<p>色あいの調節： カーソルボタン▲/▼で調節してください。 緑っぽく⇔赤っぽく</p> <p>お知らせ</p> <p>●この項目は RGB 信号、DVI 信号では選択できません。</p>
画 質	<p>画質の調節： カーソルボタン▲/▼で調節してください。 くっきり⇔やわらかく</p> <p>お知らせ</p> <p>●調節した瞬間にノイズが発生したり、画面が一瞬消えることがあります。故障ではありません。</p>
マイメモリー	<p>マイメモリー設定のロード/セーブ： 実行する項目を次の中から選び、カーソルボタン▶または ENTER ボタンを押してください。</p> <p> ↳ ロード 1 ⇔ロード 2 ⇔ロード 3 ⇔ロード 4 ↳ ↳ セーブ 4 ⇔セーブ 3 ⇔セーブ 2 ⇔セーブ 1 ↳ </p> <p>お知らせ</p> <p>●プロジェクターには、設定を記憶するために、4つのメモリーがあります。「セーブ 1」、「セーブ 2」、「セーブ 3」、「セーブ 4」を実行すると、対応する番号のメモリーに現在の設定データを記憶します。「ロード 1」、「ロード 2」、「ロード 3」、「ロード 4」を実行すると、対応する番号のメモリーからデータを読み出し、そのデータに応じ映像を自動調整します。</p> <p>●「ロード 1」、「ロード 2」、「ロード 3」、「ロード 4」は、対応する番号に設定が記憶されていない場合は選択できません。</p> <p>●設定を記憶する際に入力されていた信号と異なる信号の場合には、映像が正しく調整されない場合があります。</p> <p>●現在の映像メニューの全項目を記憶します。</p> <p>●ロードした瞬間にノイズが発生したり、画面が一瞬消えることがあります。故障ではありません。</p>

映像メニュー (つづき)

ガンマのカスタムモードおよび色温度のカスタムモードの調節手順

「ガンマ」または「色温度」のカスタムメニューが表示されているときに、ENTER ボタンを押してください。右図のようなテスト・パターンが、スクリーンの一番上に現われます。ENTER ボタンを押すごとに、以下のようパターンが変更されます。

パターンなし⇒グレイスケール (9 ステップ)
ランプ波形⇐グレイスケール (15 ステップ)

これらのパターンを参考に、調節します。

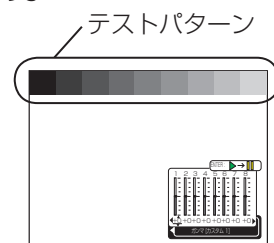

○ ガンマのカスタムモード

カーソルボタン◀ / ▶で、階調を選んで、カーソルボタン▲ / ▼ボタンでガンマを調節してください。

特定の階調の明るさを変更したい場合、この機能を使用します。

8 つの調節バーは、テスト・パターン (9 ステップ) の最も暗い階調 (左端) を除く 8 つの階調に対応しています。テスト・パターン上の左から 2 番目の階調を調節したい場合、それに対応する「1」の調節バーを使用します。

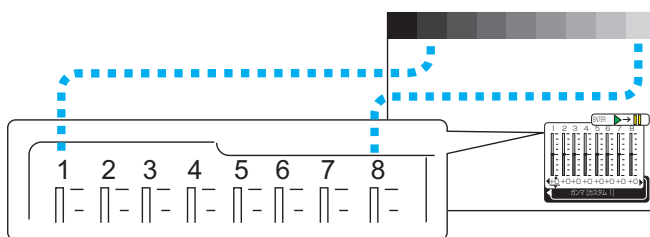

○ 色温度のカスタムモード

カーソルボタン◀ / ▶ボタンで、各色のオフセットまたはゲインを選んで、▲ / ▼ボタンでレベルを調節してください。オフセット調節は、テスト・パターンの全階調の色温度が変更できます。ゲイン調節は、主にテスト・パターンのより明るい階調上の色温度が変更できます。

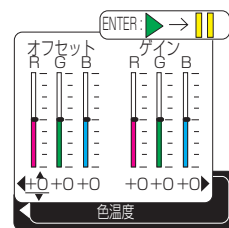

表示メニュー

メニュー [RGB]		選択
映像	アスペクト	4:3
表示	オーバースキャン	95
ビデオ画質	垂直位置	25
入力	水平位置	142
設置	クロック位相	16
スクリーン	水平サイズ	1344
その他	オートジャイスト実行	
ネットワーク		
簡単メニュー		

映像メニューでは下表の項目を操作することができます。

下表に従って操作してください。

カーソルボタン▲ / ▼で設定項目を選択しカーソルボタン▶または ENTER ボタンで項目を操作するための表示が現れます。カーソルボタン◀で戻ります。

設定項目	操作内容
アスペクト	<p>アスペクト（画面の縦横比）の選択： カーソルボタン▲ / ▼で選択してください。 RGB 信号入力、DVI 信号入力の場合： 4:3 ⇄ 16:9 ⇄ ノーマル ↑—————↓</p> <p>●「ノーマル」は入力信号そのままの縦横比です。 ビデオ信号入力、S-ビデオ信号入力、コンポーネントビデオ信号入力の場合、信号の入力がないとき： 4:3 ⇄ 16:9 ⇄ スモール ↑—————↓</p> <p>●1125i(1080i)/750p(720 p) の 16:9 ハイビジョン・コンポーネントビデオ信号の入力では 16:9 以外は選択できません。</p>
オーバースキャン	<p>オーバースキャン率（表示率）の調節： カーソルボタン▲ / ▼で調節してください。 大⇄小 お知らせ ●ビデオ信号入力、S-ビデオ信号入力、コンポーネントビデオ信号入力の場合のみ調節が可能です。 ●表示率を大きくしすぎると、画面のふちにノイズが現れます。この場合には表示率を小さくしてください。</p>
垂直位置	<p>垂直位置の調節： カーソルボタン▲ / ▼で調節してください。 上⇄下 お知らせ ●位置を動かし過ぎると画面のふちにノイズが現れることがあります。このような場合には、位置を戻してください。「垂直位置」を選択した状態で RESET(リセット) ボタンを押すと「垂直位置」が初期化されます。 ●この項目は、DVI 信号では選択できません。</p>
水平位置	<p>水平位置の調節： カーソルボタン▲ / ▼で調節してください。 左⇄右 お知らせ ●位置を動かし過ぎると画面のふちにノイズが現れることがあります。このような場合には、位置を戻してください。「水平位置」を選択した状態で RESET(リセット) ボタンを押すと「水平位置」が初期化されます。 ●この項目は、DVI 信号では選択できません。</p>
クロック位相	<p>クロック位相の調節： カーソルボタン▲ / ▼で調節してください。 左⇄右 お知らせ ●ちらつきがなくなるように調節してください。 ●RGB 信号入力または、コンポーネントビデオ信号入力 (525i(480i)/625i(576i) 除く) の場合のみ調節が可能です。</p>

表示メニュー (つづき)

設定項目	操作内容
水平サイズ	水平サイズの調節： カーソルボタン▲ / ▼で調節してください。 大きく⇐小さく お知らせ ●大きくしすぎたり小さくしすぎたりすると映像が正しく表示されない場合があります。このような場合には「水平サイズ」を選択した状態で RESET (リセット) ボタンを押してください。「水平サイズ」が初期化されます。 ●RGB 信号入力の際のみ調節が可能です。
オートアジャスト実行	画像の自動調整： この機能を実行するには、カーソルボタン▶または ENTER ボタンを押してください。 RGB 信号入力の際： 画面の垂直位置、水平位置、クロック位相、水平サイズが自動的に調整されます。 お知らせ ●アプリケーション表示はウィンドウを最大表示して実行してください。 ●暗い映像では正しく調整されない場合がありますので、明るい映像を表示して実行してください。 ●自動調整の動作には 10 秒程度の時間がかかることがあります。 ビデオ信号入力の際： 「入力メニュー」の「ビデオフォーマット」(41) で「オート」が設定されているとき、入力信号に合わせた信号方式が自動的に選択されます。 お知らせ ●信号によっては正しく設定できない (映像が乱れる、色がつかない、など) ことがあります。この場合は「入力メニュー」の「ビデオフォーマット」(41) で、入力信号に合った信号方式を設定してください。 ●この機能はビデオ信号入力、S-ビデオ信号入力の際にのみ有効です。コンポーネントビデオ信号では、この機能に関係なく信号方式が自動設定されます。 ●自動調整の動作には 10 秒程度の時間がかかることがあります。また、自動調整実行中は「AUTO 実行中」のメッセージが表示されます。

ビデオ画質メニュー

入力メニューでは下表の項目を操作することができます。
下表に従って操作してください。

カーソルボタン▲/▼で設定項目を選択しカーソルボタン▶または ENTER ボタンで項目を操作するための表示が現れます。カーソルボタン◀で戻ります。

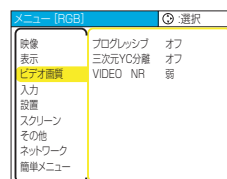

設定項目	操作内容
プログレッシブ	<p>プログレッシブモードの選択： カーソルボタン▲/▼で選択してください。 TV ⇄ フィルム ⇄ オフ ↑ ← → ↓</p> <p>お知らせ</p> <ul style="list-style-type: none"> ●この機能は、ビデオ信号、S-ビデオ信号、525i(480i) または 625i(576i) のコンポーネントビデオ信号などのインタレース信号が入力された場合に動作します。 ●「TV」、「フィルム」を選択すると、より鮮明な映像になります。しかし物体がすばやく移動するシーンでは、線がギザギザになるなど、表示に不具合が出ることがあります。このような場合には「オフ」を選択してください。
三次元YC分離	<p>三次元YC分離モードの選択： カーソルボタン▲/▼で選択してください。 静止画モード ⇄ 動画モード ⇄ オフ ↑ ← → ↓</p> <p>ビデオ信号で、静止画や動きの少ない映像を表示する場合、「静止画モード」「動画モード」を選択すると、ノイズを低減することができます。</p> <p>お知らせ</p> <ul style="list-style-type: none"> ●この機能はビデオ信号のときだけ有効です。 ●この機能が有効のとき、「VIDEO NR」(40)は無効です。 ●動きの多い映像など、信号によっては、ノイズが大きくなるなど、表示に不具合が出ることがあります。このような場合には「オフ」を選択してください。
VIDEO NR	<p>VIDEO NRモードの選択： カーソルボタン▲/▼で選択してください。 強 ⇄ 中 ⇄ 弱 ↑ ← → ↓</p> <p>映像ノイズの低減レベルを設定できます。</p> <ul style="list-style-type: none"> ●この機能はビデオ信号入力、S-ビデオ信号入力で「三次元YC分離」(40)が「オフ」の場合のみ有効です。 ●信号によっては、映像の鮮明さなど、表示に不具合が出ることがあります。このような場合には「弱」を選択してください。

入力メニュー

入力メニューでは下表の項目を操作することができます。
 下表に従って操作してください。

カーソルボタン▲ / ▼で設定項目を選択しカーソルボタン▶または ENTER ボタンで項目を操作するための表示が現れます。カーソルボタン◀で戻ります。



設定項目	操作内容
色空間	<p>色空間モード選択： カーソルボタン▲ / ▼で選択してください。 オート⇄RGB⇄SMPTE240⇄REC709⇄REC601</p> <p>↑</p> <p>「オート」を選択すると適切な色空間モードが自動選択されます。</p> <p>お知らせ</p> <ul style="list-style-type: none"> ●この機能は、ビデオ信号入力、S-ビデオ信号入力の際は選択できません。 ●信号によっては正しく動作しない場合がありますので、このような場合には、HDTV用の「SMPTE240」または「REC709」を選択してください。
COMPONENT	<p>COMPONENT VIDEO 端子の機能選択： カーソルボタン▲ / ▼で選択してください。 COMPONENT⇄SCART RGB</p> <ul style="list-style-type: none"> ●「SCART RGB」が選択されている場合、COMPONENT VIDEO 端子は、SCART ケーブルでの RGB 入力端子として機能します。また、VIDEO 端子は同期信号の入力端子として機能します。
ビデオフォーマット	<p>信号モード選択： カーソルボタン▲ / ▼で選択してください。 オート⇄NTSC⇄PAL⇄SECAM⇄NTSC 4.43⇄M-PAL⇄N-PAL</p> <p>↑</p> <p>「オート」を選択すると適切な信号モードが自動選択されます。</p> <p>お知らせ</p> <ul style="list-style-type: none"> ●この機能は、ビデオ信号入力、S-ビデオ信号入力の際のみ有効です。コンポーネントビデオ信号入力については、この機能は無効ですので、「オート」が選択されていない場合でも信号は自動的に識別されます。 ●この機能は、信号入力によっては正しく機能しない場合があります。画像が不安定な場合（画像が乱れる、色が見つからない、など）には、入力信号に合った信号モードを選択してください。 ●「オート」の実行には 10 秒程度の時間がかかります。
DVI	<p>DVI-D 端子の信号源選択： カーソルボタン▲ / ▼で選択してください。 DVD⇄コンピュータ</p> <p>お知らせ</p> <ul style="list-style-type: none"> ●設定に誤りがあると、明るい階調が暗い階調が正しく表示されない場合があります。 ●パソコンまたは DVD プレイヤーを利用して DVD を見る場合は「DVD」を選択することをおすすめします。本機では、DVI、HDCP 規格に準拠した DVD の映像を表示できます。

メニュー操作

入力メニュー (つづき)

設定項目	操作内容
<p>インフォメーション</p>	<p>インフォメーションの表示： この機能を実行するには、カーソルボタン▶または ENTER ボタンを押してください。</p> <p>現在の入力（コンポーネントビデオ信号入力の解像度や垂直周波数、ビデオ信号入力の信号モードなど）や「COMPONENT」、「ビデオフォーマット」の設定状態についての情報を確認する際にご使用ください。</p> <div style="display: flex; justify-content: space-around; align-items: center;"> <div style="border: 1px solid gray; padding: 5px; text-align: center; width: 150px;"> <p>← 入力インフォメーション</p> <p>RGB</p> <p>1024x768 @60Hz</p> <p>フレームロック</p> </div> <div style="border: 1px solid gray; padding: 5px; text-align: center; width: 150px;"> <p>← 入力インフォメーション</p> <p>VIDEO</p> <p>NTSC</p> <p>オート</p> </div> <div style="border: 1px solid gray; padding: 5px; text-align: center; width: 150px;"> <p>← 入力インフォメーション</p> <p>COMPONENT</p> <p>576i @ 50</p> <p>SCART RGB</p> </div> </div> <p>お知らせ</p> <ul style="list-style-type: none"> ● 「SCART RGB」メッセージは、COMPONENT 端子が SCART RGB 端子として働いていることを意味します。「COMPONENT」(P.41)を参照してください。

設置メニュー

設置メニューでは下表の項目を操作することができます。
下表に従って操作してください。

カーソルボタン▲ / ▼で設定項目を選択しカーソルボタン▶または ENTER ボタンで項目を操作するための表示が現れます。カーソルボタン◀で戻ります。

メニュー (RGB)		選択
映像表示	静音	標準モード
ビデオ画質	反転表示	通常表示
入力	音量	16
設定	ステレオ	モノラル
スクリーン	リモコン	1:☒2:□
その他		
ネットワーク		
標準メニュー		

設定項目	操作内容
静音	<p>静音モードの有効化 / 無効化： カーソルボタン▲ / ▼で設定してください。 標準モード ⇄ 静音モード</p> <p>「静音モード」を選択すると、プロジェクターが動作中に発する騒音を低減することができます。画像の明るさもやや抑えられます。</p>
反転表示	<p>反転モードの選択： カーソルボタン▲ / ▼で選択してください。</p> <p>通常表示 ⇄ 左右反転 ⇄ 上下反転 ⇄ 上下左右反転</p> 
音量	<p>音量の調節： カーソルボタン▲ / ▼で調節してください。 大きく ⇄ 小さく</p>
ステレオ	<p>内蔵スピーカーのステレオ / モノラル設定： カーソルボタン▲ / ▼で設定してください。 ステレオ ⇄ モノラル</p> <p>内蔵スピーカーの音声出力を設定できます。</p>
リモコン	<p>リモコン受光部の設定： (1) カーソルボタン▲ / ▼で受光部を選択 前面 ⇄ 上面</p> <p>(2) カーソルボタン▶または ENTER ボタンで設定 <input type="checkbox"/> (無効) ⇄ <input checked="" type="checkbox"/> (有効)</p> <p>リモコン受光部は個別に有効 / 無効を設定できます。照明に近い側のリモコン受光部だけ無効にしたい場合などにこの機能をご使用ください。</p> <p>お知らせ</p> <ul style="list-style-type: none"> ●リモコン受光部を全て無効にすることはできません。

スクリーンメニュー

スクリーンメニューでは下表の項目を操作することができます。

下表に従って操作してください。

カーソルボタン▲ / ▼で設定項目を選択しカーソルボタン▶または ENTER ボタンで項目を操作するための表示が現れます。カーソルボタン◀で戻ります。

メニュー [RGB]		選択
映像	表示言語	日本語
表示	メニュー位置	
ビデオ品質	OSDの明るさ	5
入力	ブランク	黒
設定	初期画面	オリジナル
スクリーン	マイスクリン	
その他	マイスクリンロック	無効
ネットワーク	メッセージ	表示する
編集メニュー		

設定項目	操作内容
表示言語	<p>メニュー表示言語の選択： カーソルボタン▲ / ▼で選択してください。</p> <p>ENGLISH ⇄ FRANÇAIS ⇄ DEUTSCH ⇄ ESPAÑOL ⇄ ITALIANO ↓ NORSK ⇄ NEDERLANDS ⇄ PORTUGUÊS ⇄ 日本語 ↓ 簡体中文 ⇄ 繁体中文 ⇄ 한글 ⇄ SVENSKA ⇄ РУССКИЙ ↓ SUOMI ⇄ POLSKI ⇄ TÜRKÇE</p>
メニュー位置	<p>メニュー位置の調節： カーソルボタン▲ / ▼ / ◀ / ▶で調節してください。</p> <p style="text-align: center;">上 ↑ 左 ← → 右 ↓ 下</p> <p>カーソルボタン◀を押しても操作は終了しません。MENU (メニュー) ボタンを押すか、50秒間何も操作しないと終了します。</p>
OSD の明るさ	<p>OSD (表示) の明るさの調節： カーソルボタン▲ / ▼で調節してください。</p> <p>明るい ⇄ 暗い</p>
ブランク	<p>ブランク画面の選択： カーソルボタン▲ / ▼で選択してください。</p> <p>マイスクリン ⇄ オリジナル ⇄ 青 ⇄ 白 ⇄ 黒 ↑ ↓</p> <p>「ブランク画面」は BLANK ボタンを押したときに投映される映像です。 「マイスクリン」にはお好みの映像を登録できます。(下「マイスクリン」をご参照ください。) オリジナルは標準映像です。(投映してご確認ください。) 「青」「白」「黒」は各色の無地の画面です。</p> <p>お知らせ</p> <p>●プロジェクターは、同じ映像を長時間投映し続けると残像が残ることがあります。これを防ぐため、「マイスクリン」または「オリジナル」は数分で無地の画面に変わります。</p>
初期画面	<p>初期画面の選択： カーソルボタン▲ / ▼で選択してください。</p> <p>マイスクリン ⇄ オリジナル ⇄ 表示しない ↑ ↓</p> <p>「初期画面」は起動時の信号が安定するまでの間や、正常な信号が見つからない(入力信号が無い、入力信号が本機の仕様に合わない、など)ときに投映される映像です。「マイスクリン」にはお好みの映像を登録できます。(下「マイスクリン」をご参照ください。) オリジナルは標準映像です。(投映してご確認ください。) 「表示しない」を選ぶと「黒」の無地画面が使用されます。</p> <p>お知らせ</p> <p>●プロジェクターは、同じ映像を長時間投映し続けると残像が残ることがあります。これを防ぐため、「マイスクリン」または「オリジナル」は数分で無地の画面に変わります。</p>
マイスクリン	<p>マイスクリンの登録： 「初期画面」の「マイスクリン」にはお好みの映像(マイスクリン)を登録することができます。カーソルボタン▶または ENTER ボタンを押すと登録操作を開始できます。「マイスクリンを登録する」(45)に従って操作してください。</p>
マイスクリンロック	<p>マイスクリン登録の有効化 / 無効化： カーソルボタン▲ / ▼で設定してください。</p> <p>有効 ⇄ 無効</p> <p>「有効」にすると、「マイスクリン」の登録操作を禁止し、登録済みの映像を保護することができます。</p>

スクリーンメニュー (つづき)

設定項目	操作内容
メッセージ	メッセージモードの選択： カーソルボタン▲/▼で選択してください。 表示する⇔表示しない 「表示しない」を選択すると、次のメッセージは表示されません。 「AUTO 実行中」 「信号が入力されていません」 「同期範囲外です」 「検索中…」 「信号検出中…」 入力切替による入力信号表示 「アスペクト」の変更による縦横比の表示

マイスクリーンを登録する

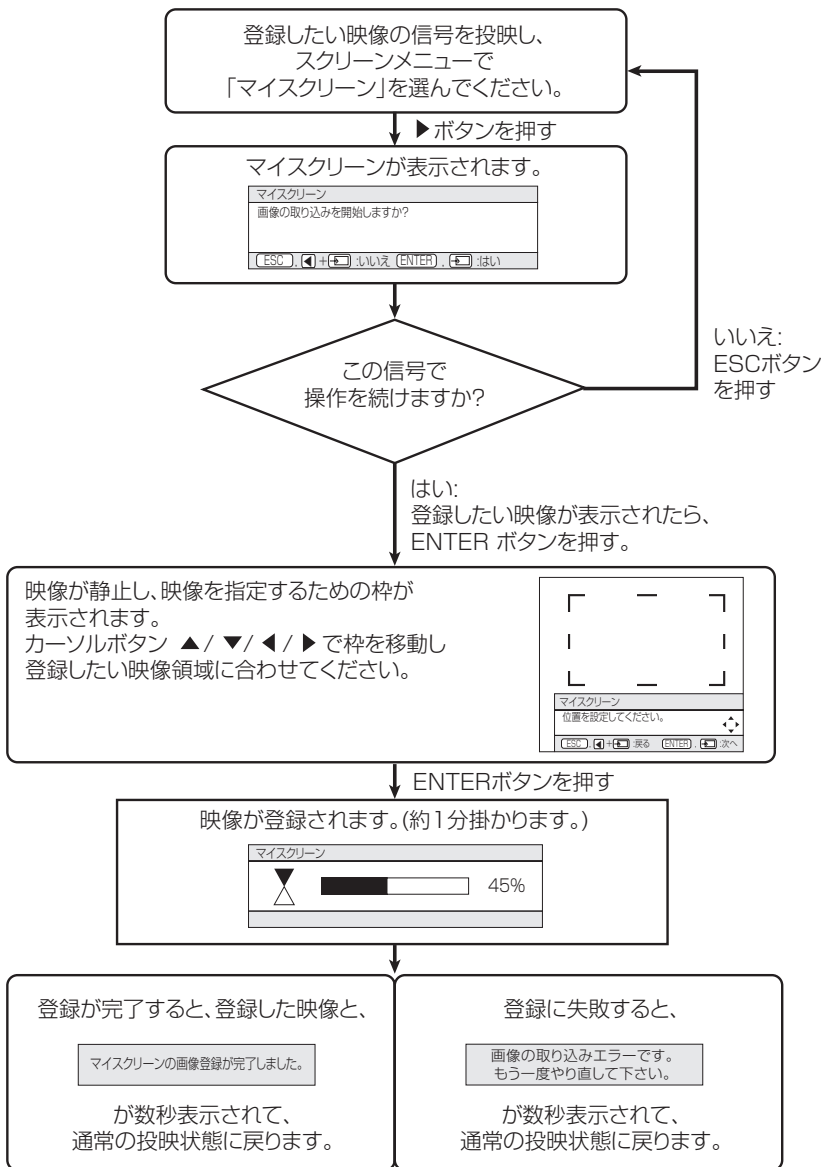

メニュー操作

その他メニュー

その他メニューでは下表の項目を操作することができます。
 下表に従って操作してください。

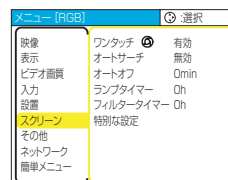

設定項目	操作内容
ワンタッチ	<p>キーストン（台形歪み）の自動調整の有効化 / 無効化： カーソルボタン▲ / ▼で設定してください。 有効 ⇄ 無効</p> <p>この機能が有効の場合、リモコンのワンタッチボタンを押したときに、画像の上側を小さく、または画像の下側を小さくして、台形歪み（垂直）を自動で調節します。</p> <p>お知らせ</p> <ul style="list-style-type: none"> ●台形歪みの調節範囲は、入力信号により変化します。信号によっては正しく動作しない場合があります。 ●「設置メニュー」の「反転表示」が「上下反転」または「上下左右反転」に設定されているとき、スクリーンが傾いていたり、プロジェクターを下向きに投映させると、正しく調節できないことがあります。 ●ズーム機能が TELE 側に設定されていると、過調節となることがあります。この機能はできるだけズーム調節を WIDE に設定してお使いください。
オートサーチ	<p>入力信号の自動検索の有効化 / 無効化： カーソルボタン▲ / ▼で設定してください。 有効 ⇄ 無効</p> <p>お知らせ</p> <ul style="list-style-type: none"> ●この項目で「有効」が選択されているとき、信号の入力がなくなると、プロジェクターは自動的に、他の端子からの入力信号を探し始めます。正常な入力信号が見つかったとき、その映像が表示されます。 ●検索は、サーチ実行前に選択されていた入力端子から、正常な入力信号が見つかるまで、次の順序で行われます。 <p>RGB IN1 → RGB IN2 → DVI-D → COMPONENT VIDEO → S-VIDEO → VIDEO</p> <p style="text-align: center;">↑</p>
オートオフ	<p>自動電源オフの設定： カーソルボタン▲ / ▼で設定してください。 長く（最長 99 分）⇄ 短く（最短 1 分、0 分無効）</p> <p>例</p> <div style="display: flex; justify-content: space-around; align-items: center;"> <div style="border: 1px solid black; padding: 5px; text-align: center;"> オートオフ 有効 1min </div> <div style="border: 1px solid black; padding: 5px; text-align: center;"> オートオフ 無効 0min </div> </div> <p>1 ~ 99 分に設定されているときのみ有効です。</p> <p>お知らせ</p> <ul style="list-style-type: none"> ●本設定を行うと、信号入力が確定しない場合（無信号または仕様外の信号）は、設定時間経過後にプロジェクターのランプは自動的に消灯し、冷却動作をはじめ、電源スイッチを切る準備を行います。 ●電源オフについては「電源を入れる / 切る」の「電源を切る」（ 25）をお読みください。
ランプタイマー	<p>ランプタイマーの初期化： この項目を操作するには、まず RESET（リセット）ボタンを 3 秒間押してください。初期化確認表示が現れます。カーソルボタン▲で設定してください。 初期化する ⇄ 初期化しない</p> <p>「初期化する」を選択すると、ランプタイマーが「0」に初期化されます。 メニューに表示される数値は、前回ランプタイマーが初期化されてからのプロジェクターの使用時間です。</p> <p>お知らせ</p> <ul style="list-style-type: none"> ●この機能の数値は、「ランプを交換して下さい」というメッセージを表示するために用いられるので、ランプを交換したらすぐに初期化してください。 ●ランプを交換せずにランプタイマーを初期化しないでください。また、ランプを交換した場合には必ずランプタイマーを初期化してください。タイマーが正しく初期化されないと、交換メッセージなどの機能が正しく働きませんのでご注意ください。 ●ランプ交換の際は必ず「ランプ」（ 52,53）をお読みください。

その他メニュー(つづき)

設定項目	操作内容																		
<p>フィルタータイマー</p>	<p>フィルタータイマーの初期化： この項目を操作するには、まず RESET (リセット) ボタンを 3 秒間押してください。初期化確認表示が現れます。カーソルボタン▲で設定してください。 初期化する⇔初期化しない 「初期化する」を選択するフィルタータイマがと「0」に初期化されます。 メニューに表示される数値は、前回フィルタータイマーが初期化されてからのプロジェクトの使用時間です。 お知らせ ●この機能の数値は、「エアフィルターを掃除して下さい」というメッセージを表示するために用いられますので、エアフィルターの掃除後あるいは交換後すぐに初期化してください。 ●エアフィルターの掃除または交換をせずにフィルタータイマーを初期化しないでください。また、エアフィルターを掃除または交換した場合には必ずフィルタータイマーを初期化してください。タイマーが正しく初期化されないと、掃除メッセージなどの機能が正しく働きませんのでご注意ください。 ●エアフィルターの掃除または交換については、「エアフィルター」(P54)をお読みください。</p>																		
<p>特別な設定</p>	<p>特別なメニューの設定： カーソルボタン▶または ENTER ボタンを押すと、特別な設定メニューが表示されます。カーソルボタン▲ / ▼で操作したい項目を選び、カーソルボタン▶または ENTER ボタンを押すとその項目が操作できます。</p> <div data-bbox="1026 799 1259 915" style="border: 1px solid black; padding: 2px; margin: 5px 0;"> <table border="1"> <tr> <th colspan="2">特別な設定</th> </tr> <tr> <td>ファン速度</td> <td>標準 ▶</td> </tr> <tr> <td>オートアジャスト</td> <td>有効</td> </tr> <tr> <td>ゴースト</td> <td></td> </tr> <tr> <td>工場出荷設定</td> <td></td> </tr> </table> </div> <table border="1" style="width: 100%; border-collapse: collapse;"> <tr> <td data-bbox="373 915 639 1205" style="width: 20%; text-align: center; vertical-align: middle;"> <p>ファン速度</p> </td> <td data-bbox="639 915 1286 1205"> <p>カーソルボタン▲ / ▼で設定してください。 高速⇔標準 山岳地域などの高地でご使用の場合には「高速」設定とすることをおすすめします。「高速」に設定すると本機のファンの回転速度を上げ、冷却効率を上げることができます。 お知らせ 「高速」ではファンによる騒音が大きくなります。高地以外で設定すると、逆に部品(ランプなど)の信頼性に影響を与える恐れがあります。</p> </td> </tr> <tr> <td data-bbox="373 1205 639 1483" style="text-align: center; vertical-align: middle;"> <p>オートアジャスト</p> </td> <td data-bbox="639 1205 1286 1483"> <p>オートアジャストの有効化 / 無効化： カーソルボタン▲ / ▼で設定してください。 有効 ⇔ 無効 表示している画像やお客様の使用環境(ケーブル長・種類、分配器の使用等)によっては、画像の位置やサイズが自動的に合わない場合があります。 この場合には「無効」を選択して手動で合わせてください。 なお、対応信号については「パソコン信号について」(P61)を参照してください。</p> </td> </tr> <tr> <td data-bbox="373 1483 639 1599" style="text-align: center; vertical-align: middle;"> <p>ゴースト</p> </td> <td data-bbox="639 1483 1286 1599"> <p>カーソルボタン◀ / ▶で調節する色を選択してください。 カーソルボタン▲ / ▼で、ゴーストが見えなくなるように選択された色を調節してください。</p> </td> </tr> <tr> <td data-bbox="373 1599 639 1810" style="text-align: center; vertical-align: middle;"> <p>工場出荷設定</p> </td> <td data-bbox="639 1599 1286 1810"> <p>カーソルボタン▲で設定してください。 初期化する⇔初期化しない 「初期化する」を選ぶと、メニューの各項目を一括して工場出荷初期設定に戻すことができます。 お知らせ 「マイスクリーン」もクリアされます。ただし、「ランプタイマー」、「フィルタータイマー」および「表示言語」は初期化されません。</p> </td> </tr> </table>	特別な設定		ファン速度	標準 ▶	オートアジャスト	有効	ゴースト		工場出荷設定		<p>ファン速度</p>	<p>カーソルボタン▲ / ▼で設定してください。 高速⇔標準 山岳地域などの高地でご使用の場合には「高速」設定とすることをおすすめします。「高速」に設定すると本機のファンの回転速度を上げ、冷却効率を上げることができます。 お知らせ 「高速」ではファンによる騒音が大きくなります。高地以外で設定すると、逆に部品(ランプなど)の信頼性に影響を与える恐れがあります。</p>	<p>オートアジャスト</p>	<p>オートアジャストの有効化 / 無効化： カーソルボタン▲ / ▼で設定してください。 有効 ⇔ 無効 表示している画像やお客様の使用環境(ケーブル長・種類、分配器の使用等)によっては、画像の位置やサイズが自動的に合わない場合があります。 この場合には「無効」を選択して手動で合わせてください。 なお、対応信号については「パソコン信号について」(P61)を参照してください。</p>	<p>ゴースト</p>	<p>カーソルボタン◀ / ▶で調節する色を選択してください。 カーソルボタン▲ / ▼で、ゴーストが見えなくなるように選択された色を調節してください。</p>	<p>工場出荷設定</p>	<p>カーソルボタン▲で設定してください。 初期化する⇔初期化しない 「初期化する」を選ぶと、メニューの各項目を一括して工場出荷初期設定に戻すことができます。 お知らせ 「マイスクリーン」もクリアされます。ただし、「ランプタイマー」、「フィルタータイマー」および「表示言語」は初期化されません。</p>
特別な設定																			
ファン速度	標準 ▶																		
オートアジャスト	有効																		
ゴースト																			
工場出荷設定																			
<p>ファン速度</p>	<p>カーソルボタン▲ / ▼で設定してください。 高速⇔標準 山岳地域などの高地でご使用の場合には「高速」設定とすることをおすすめします。「高速」に設定すると本機のファンの回転速度を上げ、冷却効率を上げることができます。 お知らせ 「高速」ではファンによる騒音が大きくなります。高地以外で設定すると、逆に部品(ランプなど)の信頼性に影響を与える恐れがあります。</p>																		
<p>オートアジャスト</p>	<p>オートアジャストの有効化 / 無効化： カーソルボタン▲ / ▼で設定してください。 有効 ⇔ 無効 表示している画像やお客様の使用環境(ケーブル長・種類、分配器の使用等)によっては、画像の位置やサイズが自動的に合わない場合があります。 この場合には「無効」を選択して手動で合わせてください。 なお、対応信号については「パソコン信号について」(P61)を参照してください。</p>																		
<p>ゴースト</p>	<p>カーソルボタン◀ / ▶で調節する色を選択してください。 カーソルボタン▲ / ▼で、ゴーストが見えなくなるように選択された色を調節してください。</p>																		
<p>工場出荷設定</p>	<p>カーソルボタン▲で設定してください。 初期化する⇔初期化しない 「初期化する」を選ぶと、メニューの各項目を一括して工場出荷初期設定に戻すことができます。 お知らせ 「マイスクリーン」もクリアされます。ただし、「ランプタイマー」、「フィルタータイマー」および「表示言語」は初期化されません。</p>																		





ネットワークメニュー

「メニュー機能の使いかた」(P32)に従って「ネットワーク」メニューを選び、項目を選ぶと、下表の操作をすることができます。

お知らせ

本機は初期設定（出荷時点）で DHCP を「有効」に設定しています。DHCP 機能に対応しているネットワーク環境をご使用の場合、DHCP が「有効」なら、このメニューによる設定は必要ありません。「ネットワークについて」(P49)をご参照ください。



項目	操作
DHCP	<p>DHCP の有効化 / 無効化： カーソルボタン▲ / ▼で設定してください。 有効 ⇄ 無効</p> <p>DHCP 機能に対応していないネットワーク環境をご使用のとき「無効」を設定してください。</p> 
IP ADDRESS	<p>IP ADDRESS の入力： カーソルボタン▲ / ▼ / ◀ / ▶で入力してください。 この機能は、DHCP が「無効」に設定されている場合のみ使用可能です。</p> <p>お知らせ</p> <p>IP ADDRESS はネットワーク上での本機の識別番号です。他の機器と同じ番号は使用できません。</p> 
SUBNET MASK	<p>SUBNET MASK の入力： カーソルボタン▲ / ▼ / ◀ / ▶で、ご使用になるネットワークのアドレスを入力してください。 この機能は、DHCP が「無効」に設定されている場合のみ使用可能です。</p> 
DEFAULT GATEWAY	<p>DEFAULT GATEWAY の入力： カーソルボタン▲ / ▼ / ◀ / ▶で、ご使用になるゲートウェイ（所属するネットワークの外へアクセスするときの出入口となるコンピュータやルータなどの機器）のアドレスを入力してください。 この機能は、DHCP が「無効」に設定されている場合のみ使用可能です。</p> 
インフォメーション	<p>インフォメーションの表示： この機能を実行するには、カーソルボタン▶または ENTER ボタンを押してください。 ネットワーク・インフォメーションが表示され現在の設定内容を確認できます。</p> 

ネットワークメニュー (つづき)

ネットワークについて

本機はネットワーク機能を備えています。本機のネットワーク機能に関しては弊社のホームページをご参照ください。

日立液晶プロジェクターホームページ：<http://www.hitachi.co.jp/proj/>

ネットワーク機能をご使用になるには、ご使用になるネットワーク環境に合った設定が必要です。ゲートウェイ (所属するネットワークの外へアクセスするときの出入口となるコンピュータやルータなどの機器) と、本機の NETWORK 端子を CAT-5 ケーブルで接続し、以下の設定を行ってください。

DHCP 機能に対応したネットワーク環境をご使用になる場合

ネットワークメニューの「DHCP」を「有効」にすると自動設定できます。ネットワークメニューの「DHCP」(P48)をご参照ください。固定のアドレスをご使用になる場合は下記の設定を行ってください。

DHCP 機能に対応していないネットワーク環境をご使用になる場合**または DHCP 機能に対応したネットワーク環境で固定のアドレスを使用したい場合**

ネットワークメニュー (P48) を使って以下を設定してください。

1. DHCP : DHCP 機能の有効 / 無効 (初めに、DHCP を「無効」に設定してください。)
2. IP ADDRESS : ご使用になるネットワークのアドレス
3. SUBNET MASK : ご使用になるネットワークのサブネットマスク
4. DEFAULT GATEWAY : ご使用になるゲートウェイ (所属するネットワークの外へアクセスするときの出入口となるコンピュータやルータなどの機器) のアドレス

ネットワークメニュー (つづき)

ネットワークに接続したコンピュータの Web ブラウザ (Internet Explorer 5.0 以降または Netscape 6.2 以降) を使って設定することもできます。なお、Web ブラウザを使って設定を行う場合は、パスワードの入力が必要となります。工場出荷時はパスワードが設定されておりませんので、パスワード未設定の場合はパスワード入力画面でなにも入力せず Login をクリックしてください。Web ブラウザからの設定方法は、下記をご参照ください。

例) プロジェクタの IP Address が 192.168.1.10 の場合

- 1) Web ブラウザのアドレスに「http://192.168.1.10」を入力して下さい。

画面 1 で、

- 2) パスワードを入力し、「Login」をクリックして下さい。

画面 1

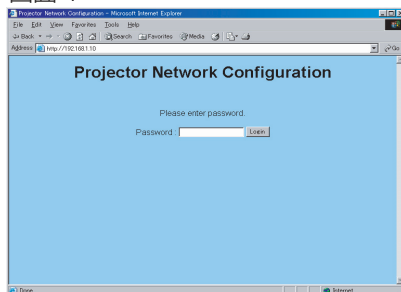

画面 2 で、

- 3) 設定する項目の下にある「ENTER」をクリックして下さい。

[Information]

現在のネットワーク設定情報を表示します。(画面 3)

[IP Configuration]

DHCP が無効のときに使用される IP Address、Subnet Mask、Default Gateway を設定します。(画面 4)

[DHCP Setting]

DHCP の有効/無効を設定します。(画面 5)

[Password Setting]

Web 設定画面ログイン時のパスワードの変更を行います。(画面 6)

[Information]

- i) 現在のネットワーク設定情報を確認出来ます。
- ii) 確認が終わりましたら「return to top page」をクリックし、画面 2 へ戻して下さい。

画面 2

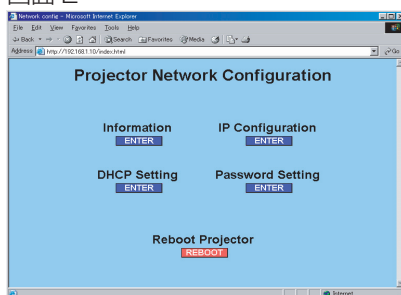

画面 3

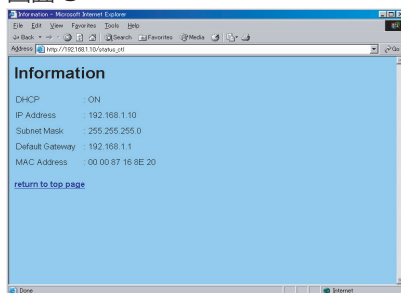

[IP Configuration]

DHCP が無効のときに使用する IP Address、Subnet Mask、Default Gateway を設定します。

- i) IP Address を入力して下さい。
- ii) Subnet Mask を入力して下さい。
- iii) Default Gateway を入力して下さい。
- iv) 「Write」ボタンをクリックして下さい。
- v) 「return to top page」をクリックし、画面 2 へ戻して下さい。

画面 4

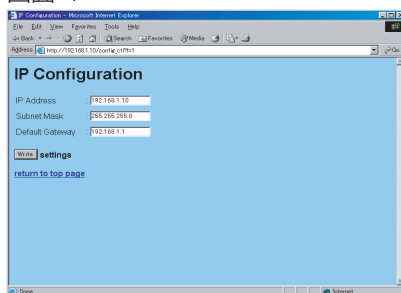

ネットワークメニュー (つづき)

[DHCP Setting]

- i) DHCP を有効にするときはチェックボックスを ON(チェックマークを付ける)、無効にするときはチェックボックスを OFF(チェックマークを外す) する。
- ii) 「Write」 をクリックして下さい。
- iii) 「return to top page」をクリックし、画面2へ戻って下さい。

画面 5

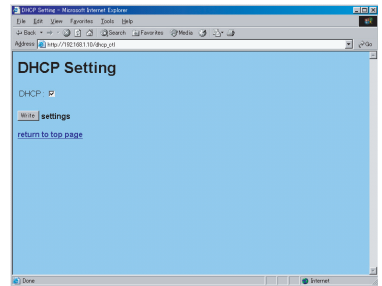

[Password Setting]

- i) 現在のパスワードを入力して下さい。
- ii) 新しいパスワードを入力して下さい。
- iii) 新しいパスワードをもう一度入力して下さい。
- iv) 「OK」 をクリックして下さい。
- v) 「return to top page」をクリックし、画面2へ戻って下さい。

画面 6

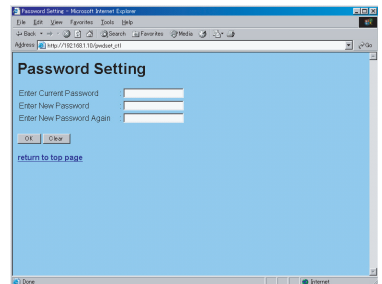

補足

パスワードは半角英数記号 16 文字まで設定できます。また、大文字・小文字は区別されます。

[IP Configuration]、[DHCP Setting] で設定変更した場合は画面 2 で、4) 「Reboot」 をクリックして下さい。

Web ブラウザを閉じて設定を終了します。

お知らせ

- 複数の PC から Web 設定画面にログインした場合は、最後にログインした PC に設定変更の権限があります。先にログインした PC が設定変更を行うためには、再度、ログインしなおす必要があります。
- 各画面 (ログイン画面は除く) 表示後、10 分以上何も操作しなかった場合は、タイムアウトとなり、設定変更を行う場合は、再度ログインしなおす必要があります。
- 上記のタイムアウト時間 (10 分) は、Web ブラウザを閉じて設定を終了させても有効です。したがって、タイムアウトになる前に同じ PC からアクセスした場合は、ログイン画面は表示されません。ただし、Reboot を行った場合および他の PC がログインした場合は無効となります。

お手入れ

ランプ

ランプについてのご注意

⚠警告

⚠感電注意

⚠高温注意

⚠破裂注意

● 本機に使用のランプは、ガラス製で内部圧力の高い水銀ランプです。

このランプは、衝撃や傷、高温状態での取扱い、使用時間の経過による劣化などで大きな音を伴って破裂したり、不点灯状態になって寿命が尽きたりする特性があります。寿命にはランプによって大きな差があり、使用後もなく破裂したり不点灯になったりすることもあります。また、ランプが破裂すると、ランプハウスにガラスの破片が飛び散ったり、ランプ内部の水銀を含むガスがプロジェクターの通風口から出たりすることがあります。ご使用のまえに、本書および本機の注意ラベルをよくお読みになり、取扱いには十分ご注意ください。

● 使用済みランプの廃棄について

本機は水銀ランプを使用しています。廃棄は、廃棄を行う地域の規則（条例など）に従って正しく行ってください。



電源プラグをコンセントから抜くこと

● 万一、ランプが破裂した場合（破裂音がします）は、プロジェクターの電源プラグをコンセントから抜いて、必ず販売店にランプ交換をご依頼ください。飛び散ったガラス片によって、けがやプロジェクターの内部を傷つける原因となることがありますので、お客様によるプロジェクター内部の清掃やランプ交換はおやめください。

● 万一、ランプが破裂した場合（破裂音がします）は、換気を十分にして、プロジェクターの通風口から排出されるガスを吸い込んだり、目や口に入ったりしないようご注意ください。

● ランプを交換するまえに、必ず電源を切って電源プラグを抜き、45分以上待ってランプを十分冷ましてください。高温状態での取扱いは火傷や破裂の原因となります。



● 天吊りや高所への設置状態ではプロジェクターのランプカバーを開けないでください。万一、ランプが破裂していると、破片が落下して危険です。また高所での作業は危険ですので、ランプが破裂していない場合でも、ランプ交換は必ず販売店にご依頼ください。

● ランプカバーを外した状態ではプロジェクターをご使用にならないでください。ランプ交換の後は、ネジなどがしっかりと止められ、ランプカバーがきちんと閉じられていることを確認してください。ネジがゆるんでいたりランプカバーが外れたりすると、けがや故障の原因となることがあります。



● ランプは指定のもの（☞「ランプを交換する」）をご使用ください。ランプを交換するときは、本書に指定の交換用ランプと型名が一致することを予めご確認ください。

● ランプは長時間ご使用になったり、交換時期を超えてご使用になると、破裂する可能性が高くなります。メッセージなど、ランプ交換時期のお知らせが表示された場合（☞「メッセージについて」）はお早めにランプ交換を行ってください。古いランプ（ご使用済み）の再利用はランプの破裂の原因となりますのでおやめください。

● ランプがご使用開始後短時間で破裂した場合は、ランプ以外の電氣的障害をとまなっている場合があります。このような場合は販売店にご相談ください。

● ランプに衝撃を加えたり傷つけたりしますと、使用中に破裂する場合がありますので、ていねいに取り扱ってください。

● ランプを交換したときはランプタイマーのリセットを行ってください。交換しないときはランプタイマーをリセットしないでください。ランプタイマーのリセットを正しく行わないと、メッセージなどの機能が正しく動きません。

● ランプ交換の際は、エアフィルターも交換してください。（☞「エアフィルター」）本機用の交換ランプに付属されているのエアフィルターは本機にご使用になれます。

ランプを交換する

ランプには寿命があり、長時間使用すると映像が暗くなったり、色あいが悪くなったりします。お早目の交換をお勧めします。

プロジェクターの電源を入れたときに「ランプを交換して下さい」などのメッセージが表示されたら、ランプの交換が必要です。また、LAMP インジケータが赤色に点灯した時にもランプ交換が必要な場合があります。(「故障かな?と思ったら」)

1. 電源を切って電源プラグを抜き、45分以上待つ(冷ます)。

プロジェクターが高温の状態での作業は火傷や故障の原因となります。十分冷ましてから作業してください。

2. 新しいランプを用意する。

交換ランプの型名: **CP-X445J 001 (DT00691)** を販売店に指定してご購入ください。

ランプが破裂した場合や、プロジェクターが天吊りや高所へ設置されている場合などは、交換作業も販売店へご依頼ください。お客様による作業は危険です。ランプカバーを開けずに販売店へご依頼ください。

ご自分で交換作業をされる場合

3. プロジェクターの底面を上にして置く。

プロジェクターが十分冷めたことを確認したうえで、本機を両手できちんと持って裏返し、静かに置いてください。

4. ランプカバーを開ける。

右図をご参考に、ランプカバーの2つのロックを解除し、浮き上がった部分をつまんでカバーを外してください。

5. ランプを取り出す。

右図をご参考に、ランプの固定ネジ2本(㊦、㊧)を外してください。ランプの取手部分をきちんと持って、静かに取り出してください。

6. 新しいランプを入れる。

古いランプが入っていたのと同じ状態に入れます。新しいランプの取手部分を持って静かに入れ、ランプの固定ネジ2本(㊦、㊧)をもとのように締めます。しっかりと締めて確実に固定してください。

7. ランプカバーを閉める。

ランプカバーの2つのツメをプロジェクター側に合わせながら、ランプカバーをもとのように取り付けてください。右図のように、ロック間の中心部を押してきちんと閉めてください。

8. プロジェクターの上面(操作パネルのある面)を上にして置く。

本機を両手できちんと持って裏返し、静かに置いてください。

9. ランプタイマーを初期化する。

プロジェクターを起動し、「その他」メニューの「ランプタイマー」(46)を操作して、初期化してください。

「0時間後に電源を切ります。」のメッセージが表示されてからランプ交換を行った場合は、電源を入れてから10分以内に初期化してください。

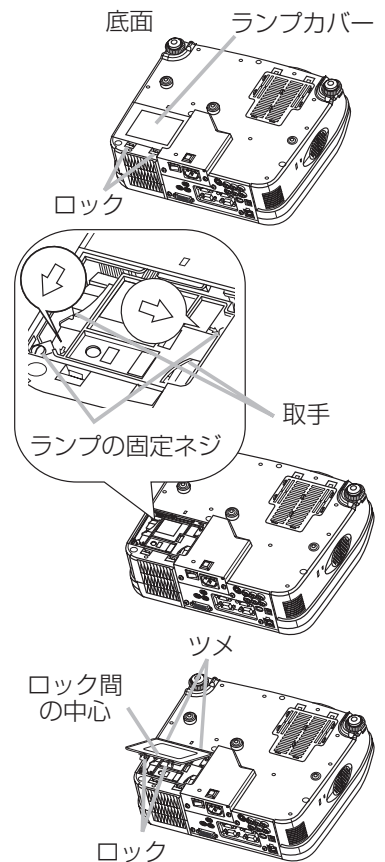

お手入れ

エアフィルター

⚠警告 ●お手入れは、電源を切って電源プラグを抜き、45分以上冷ましてから行う。
電源を接続した状態でのお手入れや、使用中や使用後の高温状態でのお手入れは、感電や火傷、故障の原因となります。

お守りください ●エアフィルターとフィルターカバーは吸気口に取り付けられています。外したり、指定品以外のものを取り付けたりして使用すると、火災や故障の原因となります。

- ・エアフィルターが損傷したり、汚れがひどい場合は新しいものと交換する。
- ・ランプ交換の際にはエアフィルターも交換する。
- ・エアフィルターは指定のものを使用する。
- ・エアフィルターやフィルターカバーを外したまま使用しない。

●エアフィルターを掃除または交換したときはフィルタータイマーのリセットを行ってください。掃除も交換もしないときはリセットしないでください。フィルタータイマーのリセットを正しく行わないと、メッセージなどの機能が正しく動きません。

お知らせ ●内部温度が上がり過ぎると、安全のため、メッセージやインジケータが異常をお知らせしたり、自動的に電源が切れることがあります。

エアフィルターやフィルターカバーがホコリや汚れでつまると、本機の内部温度が上がり過ぎて、火災や火傷、故障の原因となることがあります。

本機は約100時間のご使用を目安に「エアフィルターを掃除して下さい」などのメッセージを表示します。このメッセージが表示されたら、できるだけ早くお手入れを行ってください。

エアフィルターが損傷したり、汚れがひどくて掃除しきれない場合は交換が必要です。そのまま使いつづけると故障の原因となることがありますのでお早めに交換してください。また、本機用の交換ランプには本機用のエアフィルターが付属されていますので、ランプ交換の際にはエアフィルターも交換してください。

1. 電源を切って電源プラグを抜き、45分以上待つ（冷ます）。

プロジェクターが高温の状態での作業は火傷や故障の原因となります。十分冷ましてから作業してください。

2. 前面を上にして置く。

端子パネルの接続は全て外し、前面（レンズのある面）を上、後面（端子パネルのある面）を下に、底面（フィルターカバーのある面）を手前にして静かに置いてください。

3. フィルターカバーとエアフィルターを外す。

本機を片手でしっかり支えながら右図をご参考にフィルターカバーの2つのロックを解除し、浮き上がった部分をつまんでカバーを外してください。フィルターはつまみを持って、外してください。

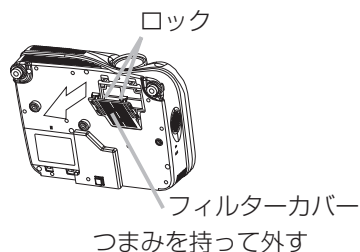

4. フィルターカバーとエアフィルターを掃除する。

掃除機を使ってホコリや汚れを吸い取ってください。

交換エアフィルターの型名：CP-X445J 002 (NJ20642) を販売店に指定してご購入ください。

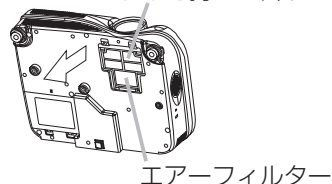

5. エアフィルターとフィルターカバーを取り付ける。

フィルターはつまみを持ってもとの位置にもどし、2箇所（PUSH）の刻印部を押して確実に固定してください。

フィルターカバーは2つのツメをプロジェクター側に合わせながらフィルターカバーをもとのように取り付けてください。右図のようにロック間の中心部を押してきちんと閉めてください。

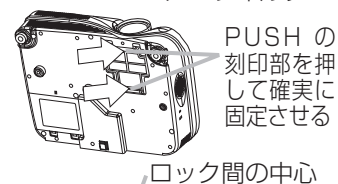

6. フィルタータイマーを初期化する。

プロジェクターを起動し、「その他」メニューの「フィルタータイマー」（47）を操作して、初期化してください。

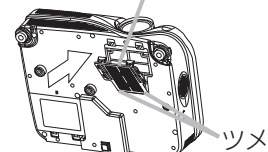

内部のお手入れ

⚠注意 ●お客様による内部のお手入れは危険ですのでおやめください。

内部にホコリがたまった状態で使用し続けると、火災、感電、故障や映像不良などの不具合の原因となることがあります。安全なご使用のため、1年に1度を目安に、販売店に内部の清掃・点検をご依頼ください。内部のお手入れは湿気の多くなる梅雨期の前に行うと効果的です。お手入れの費用などについては販売店にご相談ください。

レンズのお手入れ

⚠注意 ●ランプの点灯中はレンズから強い光が投射されています。視力障害などの原因となりますので絶対にのぞかないでください
●使用中や使用後しばらく、レンズや周辺は特に高温になります。火傷の原因となることがありますのでご注意ください。
●レンズを硬いもので傷つけないようにご注意ください。

1. プロジェクターの電源を切って電源プラグを抜き、しばらく待って冷ます。
2. クリーニングペーパーでレンズを拭く。
市販のレンズクリーニングペーパー(カメラやメガネの清掃用)で拭いてください。

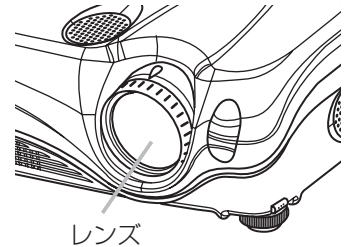

キャビネット、リモコンのお手入れ

⚠注意 ●硬いもので傷つけないようにご注意ください。
●以下に指定されているもの以外、ベンジンやシンナーなどの洗剤や薬品は使用しないでください。
●内部に水や洗剤を入れないでください。スプレーはご使用にならないでください。

1. プロジェクターの電源を切って電源プラグを抜き、しばらく待って冷ます。
2. やわらかい布で拭く。
ガーゼなどのやわらかい布で軽く拭いてください。汚れがひどい場合は、水または水で薄めた中性洗剤に浸してよく絞ったやわらかい布で軽く拭いた後、別の乾いたやわらかい布で軽く拭いて仕上げてください。

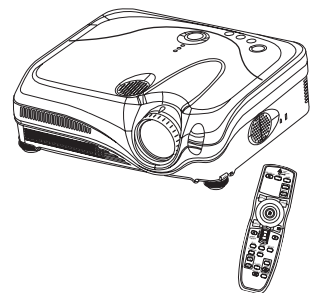

付録

外形寸法

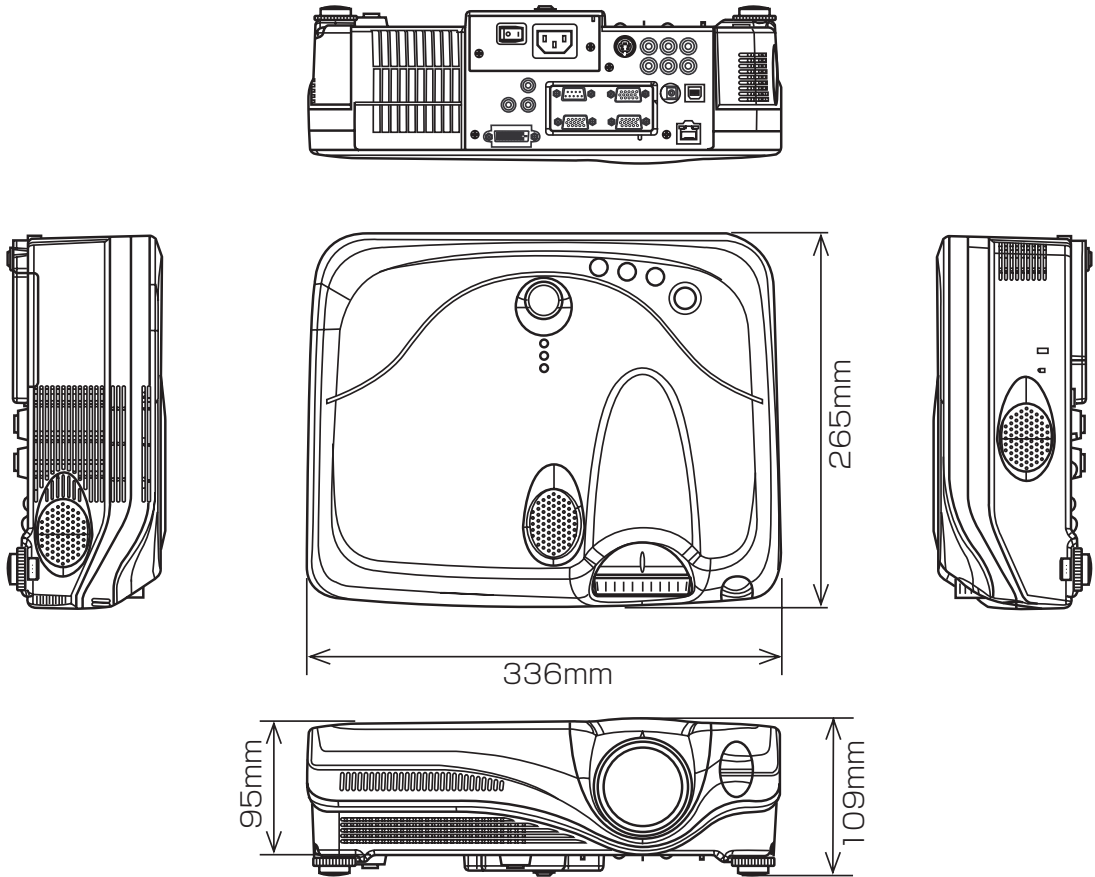

入出力端子について

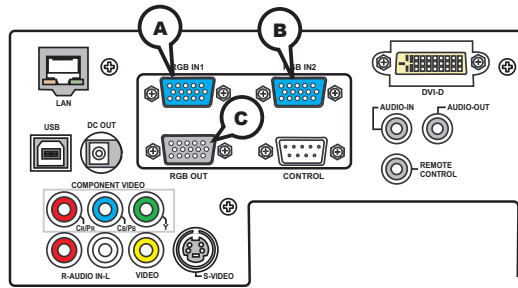

ⒶRGB IN 1, ⒷRGB IN 2, ⒸRGB OUT

D-sub 15 ピン シュリンクジャック

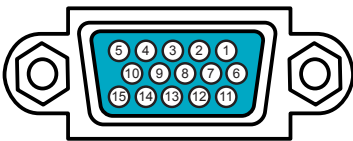

- ・映像信号：RGB セパレート、アナログ 0.7Vp-p、75 Ω 終端（正極性）
- ・水平 / 垂直同期信号：TTL レベル（正極性 / 負極性）
- ・複合同期信号：TTL レベル

RGB 信号を入出力する場合

ピン No.	信号
1	映像入力（赤）
2	映像入力（緑）
3	映像入力（青）
4	—
5	接地
6	接地（赤）
7	接地（緑）
8	接地（青）
9	—
10	接地
11	—
12	Ⓐ：SDA (DDC データ)
	Ⓑ：—
	Ⓒ：—
13	水平 / 複合同期
14	垂直同期
15	Ⓐ：SCL (DDC クロック)
	Ⓑ：—
	Ⓒ：—

コンポーネントビデオ信号を入力する場合

ピン No.	信号
1	C _R /P _R
2	Y
3	C _B /P _B
4	—
5	接地
6	C _R /P _R 接地
7	Y 接地
8	C _B /P _B 接地
9	—
10	接地
11	—
12	
13	
14	
15	

※Ⓒ RGB OUT 除く

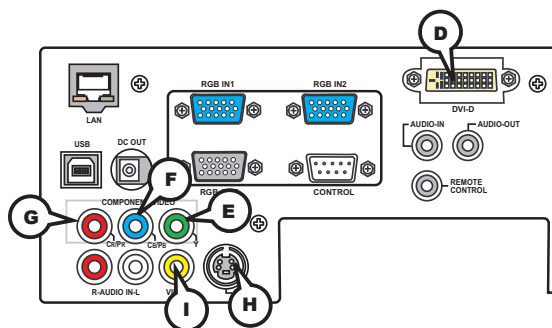

Ⓓ DVI-D

DVI-D ジャック (HDCP 対応)

・ 信号形式 : T.M.O.S、DC150 ~ 1200mv/AC1.56Vp-p

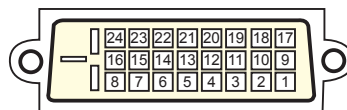

ピン No.	信号	ピン No.	信号
1	T.M.D.S. Data 2 -	13	-
2	T.M.D.S. Data 2 +	14	+5V Power
3	T.M.D.S. Data 2 シールド	15	接地
4	-	16	ホットプラグ検出
5	-	17	T.M.D.S. Data 0 -
6	SCL (DDC クロック)	18	T.M.D.S. Data 0 +
7	SDA (DDC データ)	19	T.M.D.S. Data 0 シールド
8	(アナログ垂直同期)	20	-
9	T.M.D.S. Data 1 -	21	-
10	T.M.D.S. Data 1 +	22	T.M.D.S. クロックシールド
11	T.M.D.S. Data 1 シールド	23	T.M.D.S. クロック +
12	-	24	T.M.D.S. クロック -

COMPONENT VIDEO ⒺY, ⒻCB/PB, ⒼCR/PR

RCA ジャック × 3

・ 信号方式 : 525i(480i), 525p(480p), 625i(576i), 750p(720p), 1125i(1080i)

端子	信号
Y	Component video Y、1.0 ± 1.0Vp-p、75 Ω 終端、コンポジット同期
CB/PB	Component video C _B /R _B 、0.7 ± 0.1Vp-p at 75Ω 終端
CR/PR	Component video C _R /P _R 、0.7 ± 0.1Vp-p at 75Ω 終端

Ⓗ S-VIDEO

ミニ Din4 ピンジャック



ピン No.	信号
1	色信号 : 0.286Vp-p (NTSC, burst), 75Ω 終端 0.300Vp-p (PAL/SECAM, burst), 75Ω 終端
2	輝度信号 : 1.0Vp-p, 75Ω 終端
3	接地
4	接地

Ⓘ VIDEO

RCA ジャック

・ 信号方式 : NTSC, PAL, SECAM, PAL-M, PAL-N, NTSC4.43, PAL60

・ 信号 : 1.0 ± 0.1Vp-p 75 Ω 終端

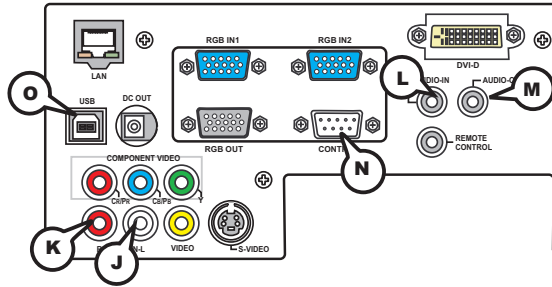

L AUDIO IN

φ 3.5 mmステレオミニジャック

J K AUDIO INL/R

RCA ジャック

・入力レベル(L)(J)(K) : 200mv(rms)、入力インピーダンス 50k Ω以上

M AUDIO OUT

φ 3.5 mmステレオミニジャック

・出力レベル : 0 ~ 200mv(rms)、出力インピーダンス 1k Ω

O USB

USB B タイプジャック



ピン No.	記号
1	+ 5V
2	- Data
3	+ Data
4	接地

N CONTROL

D-sub 9 ピンプラグ

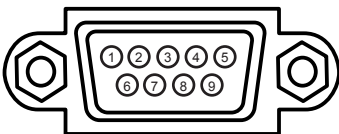

※ RS-232C 通信については、「RS-232C 通信について」(P63) をご覧ください。

ピン No.	信号	ピン No.	信号	ピン No.	信号
1	—	4	—	7	RTS
2	RD	5	接地	8	CTS
3	TD	6	—	9	—

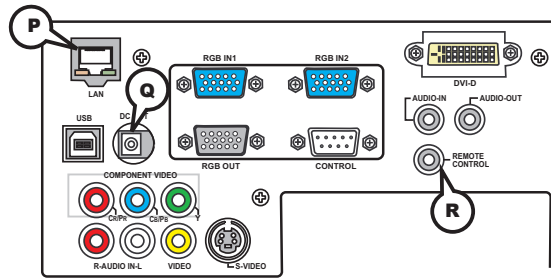

① LAN

・RJ45(10BASE-T) ジャック

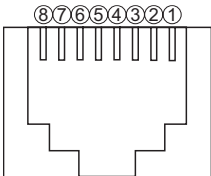

ピン No.	信号	ピン No.	信号	ピン No.	信号
1	TX +	4	—	7	—
2	TX -	5	—	8	—
3	RX +	6	RX -		

② DC OUT

・DC ジャック
 ・電源出力レベル：5V/1.5A(最大)

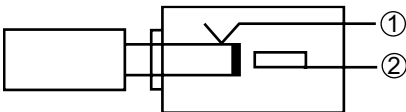

ピン No.	信号
1	接地
2	5V 電源

③ REMOTE CONTROL

φ 3.5mm ステレオミニジャック

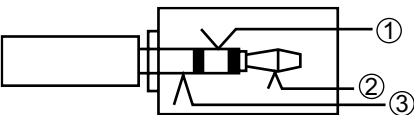

ピン No.	信号
1	リモコン信号
2	5V 電源
3	接地

※ワイヤードリモコンは必ず付属リモコンをご使用ください。(P23)

パソコン信号について

対応信号例

解像度 (水平×垂直)	水平周波数 (kHz)	垂直周波数 (Hz)	規格	信号モード
720 x 400	37.9	85.0	VESA	TEXT
640 x 480	31.5	59.9	VESA	VGA (60Hz)
640 x 480	37.9	72.8	VESA	VGA (72Hz)
640 x 480	37.5	75.0	VESA	VGA (75Hz)
640 x 480	43.3	85.0	VESA	VGA (85Hz)
800 x 600	35.2	56.3	VESA	SVGA (56Hz)
800 x 600	37.9	60.3	VESA	SVGA (60Hz)
800 x 600	48.1	72.2	VESA	SVGA (72Hz)
800 x 600	46.9	75.0	VESA	SVGA (75Hz)
800 x 600	53.7	85.1	VESA	SVGA (85Hz)
832 x 624	49.7	74.5		Mac 16" mode
1024 x 768	48.4	60.0	VESA	XGA (60Hz)
1024 x 768	56.5	70.1	VESA	XGA (70Hz)
1024 x 768	60.0	75.0	VESA	XGA (75Hz)
1024 x 768	68.7	85.0	VESA	XGA (85Hz)
1152 x 864	67.5	75.0	VESA	SXGA (75Hz)
1280 x 960	60.0	60.0	VESA	SXGA (60Hz)
1280 x 1024	64.0	60.0	VESA	SXGA (60Hz)
1280 x 1024	80.0	75.0	VESA	SXGA (75Hz)
1280 x 1024	91.1	85.0	VESA	SXGA (85Hz)
1600 x 1200	75.0	60.0	VESA	UXGA (60Hz)

お知らせ ●コンピュータによっては複数の表示モードを持っているものがあり、本機では対応できないモードを含む場合もあります。

●本機とコンピュータを接続するまえに、端子形状、信号レベル、タイミングや解像度などの適合性を予めご確認ください。

●入力信号によってはフルサイズで表示されない場合があります。

●本機ではUXGA (1600 × 1200) の信号まで表示することができますが、信号処理の過程でプロジェクターの液晶パネルの解像度に変換されます。入力信号と液晶パネルの解像度が同一の場合には、映像表示は最良となります。

●コンポジット、シンクオングリーンなどの同期信号の場合は、正常に表示できない場合があります。

●「オートアジャスト」機能は入力信号によって正しく動作しない場合があります。

●DVI-D で高い周波数の映像を表示しますと、点状に映像が表示されない部分（ビット落ち）が発生する場合があります。

●DVI-D で長いケーブルを使用しますと正常に映像が表示されない場合があります。ケーブルの購入先にお問い合わせください。

初期設定信号

本機では下記の信号を初期設定していますが、コンピュータは機種によって信号タイミングが異なる場合があります。必要に応じてメニューの「垂直位置」「水平位置」の調節を行ってください。

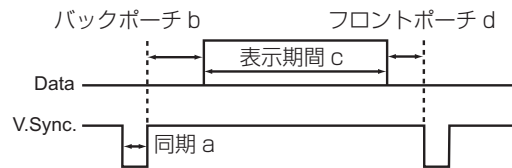
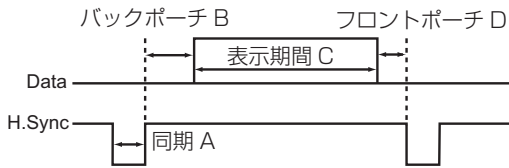

コンピュータ / 信号源	水平信号タイミング(μs)			
	(A)	(B)	(C)	(D)
TEXT	2.0	3.0	20.3	1.0
VGA (60Hz)	3.8	1.9	25.4	0.6
VGA (72Hz)	1.3	3.8	20.3	1.0
VGA (75Hz)	2.0	3.8	20.3	0.5
VGA (85Hz)	1.6	2.2	17.8	1.6
SVGA (56Hz)	2.0	3.6	22.2	0.7
SVGA (60Hz)	3.2	2.2	20.0	1.0
SVGA (72Hz)	2.4	1.3	16.0	1.1
SVGA (75Hz)	1.6	3.2	16.2	0.3
SVGA (85Hz)	1.1	2.7	14.2	0.6
Mac 16" mode	1.1	3.9	14.5	0.6
XGA (60Hz)	2.1	2.5	15.8	0.4
XGA (70Hz)	1.8	1.9	13.7	0.3
XGA (75Hz)	1.2	2.2	13.0	0.2
XGA (85Hz)	1.0	2.2	10.8	0.5
1152 x 864 (75Hz)	1.2	2.4	10.7	0.6
1280 x 960 (60Hz)	1.0	2.9	11.9	0.9
1280 x 1024 (60Hz)	1.0	2.3	11.9	0.4
1280 x 1024 (75Hz)	1.1	1.8	9.5	0.2
1280 x 1024 (85Hz)	1.0	1.4	8.1	0.4
1600 x 1200 (60Hz)	1.2	1.9	9.9	0.4

コンピュータ / 信号源	垂直信号タイミング(μs) (ライン数)			
	(a)	(b)	(c)	(d)
TEXT	3	42	400	1
VGA (60Hz)	2	33	480	10
VGA (72Hz)	3	28	480	9
VGA (75Hz)	3	16	480	1
VGA (85Hz)	3	25	480	1
SVGA (56Hz)	2	22	600	1
SVGA (60Hz)	4	23	600	1
SVGA (72Hz)	6	23	600	37
SVGA (75Hz)	3	21	600	1
SVGA (85Hz)	3	27	600	1
Mac 16" mode	3	39	624	1
XGA (60Hz)	6	29	768	3
XGA (70Hz)	6	29	768	3
XGA (75Hz)	3	28	768	1
XGA (85Hz)	3	36	768	1
1152 x 864 (75Hz)	3	32	864	1
1280 x 960 (60Hz)	3	36	960	1
1280 x 1024 (60Hz)	3	38	1024	1
1280 x 1024 (75Hz)	3	37	1024	2
1280 x 1024 (85Hz)	3	44	1024	1
1600 x 1200 (60Hz)	3	46	1200	1

RS-232C 通信について

ケーブルの接続

- (1) 本機およびコンピュータの電源を切ってください。
- (2) プロジェクターのコントロール端子とコンピュータの RS-232C 端子を RS-232C ケーブルで接続してください。ケーブルには下図の仕様のものでお使いください。
- (3) コンピュータの電源を入れ、コンピュータが立ち上がったあとに本機の電源を入れてください。

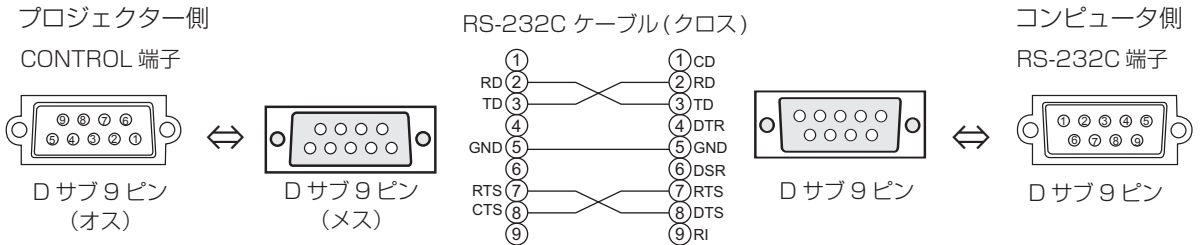

通信設定

19200bps, 8N1

1. プロトコル構成

ヘッダ (7 バイト) + コマンドデータ (6 バイト)

2. ヘッダ

BE + EF + 03 + 06 + 00 + CRC_low + CRC_high

CRC low : コマンドデータ 6 バイトに対する CRC フラグ下位 1 バイト

CRC high : コマンドデータ 6 バイトに対する CRC フラグ上位 1 バイト

3. コマンドデータ

コマンドの構成

byte_0	byte_1	byte_2	byte_3	byte_4	byte_5
Action		Type		Setting code	
low	high	low	high	low	high

Action (byte_0 - 1)

Action の値	分類	内容
1	Set	設定を任意の値に変更します。
2	Get	本機内部の設定値を読み出します。
4	Increment	設定値を一つ増やします。
5	Decrement	設定値を一つ減らします。
6	Execute	コマンドを実行します。

RS-232C 通信について (つづき)

プロジェクターの状態を問い合わせる場合 (Get command)

- (1) コンピュータから質問コードヘッダ+コマンドデータ ('02H' + '00H' + type (2 bytes) + '00H' + '00H') をプロジェクターに送ります。
- (2) プロジェクターは回答コード '1DH' +data (2 byte) をコンピュータへ返します。

プロジェクターの設定を変更する場合 (Set command)

- (1) コンピュータから設定コードヘッダ+コマンドデータ ('01H' + '00H' + type (2 bytes)+セッティングコード (2 bytes)) をプロジェクターに送ります。
- (2) プロジェクターは上記設定コードに基づき設定を変更します。
- (3) プロジェクターは回答コード '06H' をコンピュータへ返します。

プロジェクターの設定をデフォルトにする場合 (Reset Command)

- (1) コンピュータからデフォルト設定コードヘッダ+コマンドデータ ('06H' + '00H' + type (2 bytes) + '00H' + '00H') をプロジェクターに送ります。
- (2) プロジェクターは指定された設定コードをデフォルトに変えます。
- (3) プロジェクターは回答コード '06H' をコンピュータへ返します。

プロジェクターの設定値を増やす場合 (Increment command)

- (1) コンピュータから増加設定コードヘッダ+コマンドデータ ('04H' + '00H' + type (2 bytes) + '00H' + '00H') をプロジェクターに送ります。
- (2) プロジェクターは上記設定コードに基づき設定を増加します。
- (3) プロジェクターは回答コード '06H' をコンピュータへ返します。

プロジェクターの設定値を減らす場合 (Decrement command)

- (1) コンピュータから減少設定コードヘッダ+コマンドデータ ('05H' + '00H' + type (2 bytes) + '00H' + '00H') をプロジェクターに送ります。
- (2) プロジェクターは上記設定コードに基づき設定を減少します。
- (3) プロジェクターは回答コード '06H' をコンピュータへ返します。

プロジェクターが受信したコマンドを理解できない場合

プロジェクターが受信したコマンドを理解できない場合は、プロジェクターはエラーコード '15H' をコンピュータへ送信します。

まれに、プロジェクターがコマンドを正しく受信できない場合があり、この場合受信コマンドは実行されず、エラーコード '15H' をコンピュータへ送信します。エラーコード '15H' を受信した場合は再度同じコマンドを送信してください。

プロジェクターが受信したコマンドを実行できない場合

プロジェクターが受信したコマンドを実行できない場合は、プロジェクターはエラーコード '1cH' + 'xxxxH' をコンピュータへ送信します。

なお、必要なコマンドコード長より長い場合は、プロジェクターは余分なコードを無視します。逆に、必要なコマンドコード長より短い場合、本エラーコードをコンピュータへ送信します。

お知らせ ●プロジェクターが未定義のコマンドあるいはデータを受け取った場合は、動作を保証できません。

●回答コードと他のコードの間隔は 40ms 以上あけてください。

●セットの電源投入時およびランプ点灯後にプロジェクターからテスト用のデータが出力されますが無視してください。

●ウォームアップ中はコマンドを受信できません。

RS-232C 通信について (つづき)

RS-232C コマンド一覧

Names	Operation Type	Header				Command Data			
					CRC	Action	Type	Setting Code	
Power	Set	Turn off	BE EF	03	06 00	2A D3	01 00	00 60	00 00
		Turn on	BE EF	03	06 00	BA D2	01 00	00 60	01 00
	Get		BE EF	03	06 00	19 D3	02 00	00 60	00 00
		(Example return)	00 00 (Off)	01 00 (On)	02 00 (Cool down)				
Input Source	Set	DVI	BE EF	03	06 00	0E D2	01 00	00 20	03 00
		RGB IN 1	BE EF	03	06 00	FE D2	01 00	00 20	00 00
		RGB IN 2	BE EF	03	06 00	3E D0	01 00	00 20	04 00
		VIDEO	BE EF	03	06 00	6E D3	01 00	00 20	01 00
		S-VIDEO	BE EF	03	06 00	9E D3	01 00	00 20	02 00
		COMPONENT	BE EF	03	06 00	AE D1	01 00	00 20	05 00
	Get	BE EF	03	06 00	CD D2	02 00	00 20	00 00	
Error Status	Get		BE EF	03	06 00	D9 D8	02 00	20 60	00 00
		(Example return)	00 00 (Normal)	01 00 (Cover error)	02 00 (Fan error)	03 00 (Lamp error)	04 00 (Temp error)	05 00 (Air flow error)	06 00 (Lamp time error)
BRIGHT	Get		BE EF	03	06 00	89 D2	02 00	03 20	00 00
		Increment	BE EF	03	06 00	EF D2	04 00	03 20	00 00
		Decrement	BE EF	03	06 00	3E D3	05 00	03 20	00 00
BRIGHT Reset	Execute	BE EF	03	06 00	58 D3	06 00	00 70	00 00	
CONTRAST	Get		BE EF	03	06 00	FD D3	02 00	04 20	00 00
		Increment	BE EF	03	06 00	9B D3	04 00	04 20	00 00
		Decrement	BE EF	03	06 00	4A D2	05 00	04 20	00 00
CONTRAST Reset	Execute	BE EF	03	06 00	A4 D2	06 00	01 70	00 00	
MODE	Set	NORMAL	BE EF	03	06 00	23 F6	01 00	BA 30	00 00
		CINEMA	BE EF	03	06 00	B3 F7	01 00	BA 30	01 00
		DYNAMIC	BE EF	03	06 00	E3 F4	01 00	BA 30	04 00
	Get	BE EF	03	06 00	10 F6	02 00	BA 30	00 00	
(Example return)	00 00 (Normal)	01 00 (Cinema)	04 00 (Dynamic)	10 00 (Custom)					
GAMMA	Set	#1 DEFAULT	BE EF	03	06 00	07 E9	01 00	A1 30	20 00
		#1 CUSTOM	BE EF	03	06 00	07 FD	01 00	A1 30	10 00
		#2 DEFAULT	BE EF	03	06 00	97 E8	01 00	A1 30	21 00
		#2 CUSTOM	BE EF	03	06 00	97 FC	01 00	A1 30	11 00
		#3 DEFAULT	BE EF	03	06 00	67 E8	01 00	A1 30	22 00
		#3 CUSTOM	BE EF	03	06 00	67 FC	01 00	A1 30	12 00
	Get	BE EF	03	06 00	F4 F0	02 00	A1 30	00 00	

RS-232C 通信について (つづき)

RS-232C コマンド一覧 (つづき)

Names	Operation Type	Header				Command Data			
					CRC	Action	Type	Setting Code	
User Gamma Pattern	Set	Off	BE EF	03	06 00	FB FA	01 00	80 30	00 00
		9 step gray scale	BE EF	03	06 00	6B FB	01 00	80 30	01 00
		15 steps gray scale	BE EF	03	06 00	9B FB	01 00	80 30	02 00
		Ramp	BE EF	03	06 00	0B FA	01 00	80 30	03 00
	Get	BE EF	03	06 00	C8 FA	02 00	80 30	00 00	
User Gamma Point 1	Get	BE EF	03	06 00	08 FE	02 00	90 30	00 00	
	Increment	BE EF	03	06 00	6E FE	04 00	90 30	00 00	
	Decrement	BE EF	03	06 00	BF FF	05 00	90 30	00 00	
User Gamma Point 2	Get	BE EF	03	06 00	F4 FF	02 00	91 30	00 00	
	Increment	BE EF	03	06 00	92 FF	04 00	91 30	00 00	
	Decrement	BE EF	03	06 00	43 FE	05 00	91 30	00 00	
User Gamma Point 3	Get	BE EF	03	06 00	B0 FF	02 00	92 30	00 00	
	Increment	BE EF	03	06 00	D6 FF	04 00	92 30	00 00	
	Decrement	BE EF	03	06 00	07 FE	05 00	92 30	00 00	
User Gamma Point 4	Get	BE EF	03	06 00	4C FE	02 00	93 30	00 00	
	Increment	BE EF	03	06 00	2A FE	04 00	93 30	00 00	
	Decrement	BE EF	03	06 00	FB FF	05 00	93 30	00 00	
User Gamma Point 5	Get	BE EF	03	06 00	38 FF	02 00	94 30	00 00	
	Increment	BE EF	03	06 00	5E FF	04 00	94 30	00 00	
	Decrement	BE EF	03	06 00	8F FE	05 00	94 30	00 00	
User Gamma Point 6	Get	BE EF	03	06 00	C4 FE	02 00	95 30	00 00	
	Increment	BE EF	03	06 00	A2 FE	04 00	95 30	00 00	
	Decrement	BE EF	03	06 00	73 FF	05 00	95 30	00 00	
User Gamma Point 7	Get	BE EF	03	06 00	80 FE	02 00	96 30	00 00	
	Increment	BE EF	03	06 00	E6 FE	04 00	96 30	00 00	
	Decrement	BE EF	03	06 00	37 FF	05 00	96 30	00 00	
User Gamma Point 8	Get	BE EF	03	06 00	7C FF	02 00	97 30	00 00	
	Increment	BE EF	03	06 00	1A FF	04 00	97 30	00 00	
	Decrement	BE EF	03	06 00	CB FE	05 00	97 30	00 00	
COLOR TEMP	Set	LOW	BE EF	03	06 00	6B F4	01 00	B0 30	01 00
		MIDDLE	BE EF	03	06 00	9B F4	01 00	B0 30	02 00
		HIGH	BE EF	03	06 00	0B F5	01 00	B0 30	03 00
		CUSTOM	BE EF	03	06 00	3B F8	01 00	B0 30	10 00
	Get	BE EF	03	06 00	C8 F5	02 00	B0 30	00 00	
COLOR TEMP GAIN R	Get	BE EF	03	06 00	34 F4	02 00	B1 30	00 00	
	Increment	BE EF	03	06 00	52 F4	04 00	B1 30	00 00	
	Decrement	BE EF	03	06 00	83 F5	05 00	B1 30	00 00	

RS-232C 通信について (つづき)

RS-232C コマンド一覧 (つづき)

Names	Operation Type	Header				Command Data			
					CRC	Action	Type	Setting Code	
COLOR TEMP GAIN G	Get	BE EF	03	06 00	70 F4	02 00	B2 30	00 00	
	Increment	BE EF	03	06 00	16 F4	04 00	B2 30	00 00	
	Decrement	BE EF	03	06 00	C7 F5	05 00	B2 30	00 00	
COLOR TEMP GAIN B	Get	BE EF	03	06 00	8C F5	02 00	B3 30	00 00	
	Increment	BE EF	03	06 00	EA F5	04 00	B3 30	00 00	
	Decrement	BE EF	03	06 00	3B F4	05 00	B3 30	00 00	
COLOR TEMP OFFSET R	Get	BE EF	03	06 00	04 F5	02 00	B5 30	00 00	
	Increment	BE EF	03	06 00	62 F5	04 00	B5 30	00 00	
	Decrement	BE EF	03	06 00	B3 F4	05 00	B5 30	00 00	
COLOR TEMP OFFSET G	Get	BE EF	03	06 00	40 F5	02 00	B6 30	00 00	
	Increment	BE EF	03	06 00	26 F5	04 00	B6 30	00 00	
	Decrement	BE EF	03	06 00	F7 F4	05 00	B6 30	00 00	
COLOR TEMP OFFSET B	Get	BE EF	03	06 00	BC F4	02 00	B7 30	00 00	
	Increment	BE EF	03	06 00	DA F4	04 00	B7 30	00 00	
	Decrement	BE EF	03	06 00	0B F5	05 00	B7 30	00 00	
COLOR	Get	BE EF	03	06 00	B5 72	02 00	02 22	00 00	
	Increment	BE EF	03	06 00	D3 72	04 00	02 22	00 00	
	Decrement	BE EF	03	06 00	02 73	05 00	02 22	00 00	
COLOR Reset	Execute	BE EF	03	06 00	80 D0	06 00	0A 70	00 00	
TINT	Get	BE EF	03	06 00	49 73	02 00	03 22	00 00	
	Increment	BE EF	03	06 00	2F 73	04 00	03 22	00 00	
	Decrement	BE EF	03	06 00	FE 72	05 00	03 22	00 00	
TINT Reset	Execute	BE EF	03	06 00	7C D1	06 00	0B 70	00 00	
SHARPNESS	Get	BE EF	03	06 00	F1 72	02 00	01 22	00 00	
	Increment	BE EF	03	06 00	97 72	04 00	01 22	00 00	
	Decrement	BE EF	03	06 00	46 73	05 00	01 22	00 00	
SHARPNESS Reset	Execute	BE EF	03	06 00	C4 D0	06 00	09 70	00 00	
MY MEMORY Load	Set	1	BE EF	03	06 00	0E D7	01 00	14 20	00 00
		2	BE EF	03	06 00	9E D6	01 00	14 20	01 00
		3	BE EF	03	06 00	6E D6	01 00	14 20	02 00
		4	BE EF	03	06 00	FE D7	01 00	14 20	03 00
MY MEMORY Save	Set	1	BE EF	03	06 00	F2 D6	01 00	15 20	00 00
		2	BE EF	03	06 00	62 D7	01 00	15 20	01 00
		3	BE EF	03	06 00	92 D7	01 00	15 20	02 00
		4	BE EF	03	06 00	02 D6	01 00	15 20	03 00

RS-232C 通信について (つづき)

RS-232C コマンド一覧 (つづき)

Names	Operation Type	Header					Command Data		
						CRC	Action	Type	Setting Code
PROGRESSIVE	Set	TURN OFF	BE EF	03	06 00	4A 72	01 00	07 22	00 00
		TV	BE EF	03	06 00	DA 73	01 00	07 22	01 00
		FILM	BE EF	03	06 00	2A 73	01 00	07 22	02 00
	Get	BE EF	03	06 00	79 72	02 00	07 22	00 00	
3D-YCS	Set	TURN OFF	BE EF	03	06 00	E6 70	01 00	0A 22	00 00
		NORMAL	BE EF	03	06 00	76 71	01 00	0A 22	01 00
		STILL IMAGE	BE EF	03	06 00	86 71	01 00	0A 22	02 00
	Get	BE EF	03	06 00	D5 70	02 00	0A 22	00 00	
VIDEO NR	Set	LOW	BE EF	03	06 00	26 72	01 00	06 22	01 00
		MIDDLE	BE EF	03	06 00	D6 72	01 00	06 22	02 00
		HIGH	BE EF	03	06 00	46 73	01 00	06 22	03 00
	Get	BE EF	03	06 00	85 73	02 00	06 22	00 00	
ASPECT	Set	4:3	BE EF	03	06 00	9E D0	01 00	08 20	00 00
		16:9	BE EF	03	06 00	0E D1	01 00	08 20	01 00
		SMALL	BE EF	03	06 00	FE D1	01 00	08 20	02 00
		NORMAL	BE EF	03	06 00	5E DD	01 00	08 20	10 00
	Get	BE EF	03	06 00	AD D0	02 00	08 20	00 00	
OVER SCAN	Get	BE EF	03	06 00	91 70	02 00	09 22	00 00	
	Increment	BE EF	03	06 00	F7 70	04 00	09 22	00 00	
	Decrement	BE EF	03	06 00	26 71	05 00	09 22	00 00	
OVER SCAN Reset	Execute	BE EF	03	06 00	EC D9	06 00	27 70	00 00	
V POSITION	Get	BE EF	03	06 00	0D 83	02 00	00 21	00 00	
	Increment	BE EF	03	06 00	6B 83	04 00	00 21	00 00	
	Decrement	BE EF	03	06 00	BA 82	05 00	00 21	00 00	
V POSITION Reset	Execute	BE EF	03	06 00	E0 D2	06 00	02 70	00 00	
H POSITION	Get	BE EF	03	06 00	F1 82	02 00	01 21	00 00	
	Increment	BE EF	03	06 00	97 82	04 00	01 21	00 00	
	Decrement	BE EF	03	06 00	46 83	05 00	01 21	00 00	
H POSITION Reset	Execute	BE EF	03	06 00	1C D3	06 00	03 70	00 00	
H PHASE	Get	BE EF	03	06 00	49 83	02 00	03 21	00 00	
	Increment	BE EF	03	06 00	2F 83	04 00	03 21	00 00	
	Decrement	BE EF	03	06 00	FE 82	05 00	03 21	00 00	
H SIZE	Get	BE EF	03	06 00	B5 82	02 00	02 21	00 00	
	Increment	BE EF	03	06 00	D3 82	04 00	02 21	00 00	
	Decrement	BE EF	03	06 00	02 83	05 00	02 21	00 00	
H SIZE Reset	Execute	BE EF	03	06 00	68 D2	06 00	04 70	00 00	
AUTO ADJUST	Execute	BE EF	03	06 00	91 D0	06 00	0A 20	00 00	

RS-232C 通信について (つづき)

RS-232C コマンド一覧 (つづき)

Names	Operation Type	Header					Command Data		
						CRC	Action	Type	Setting Code
COLOR SPACE	Set	AUTO	BE EF	03	06 00	0E 72	01 00	04 22	00 00
		RGB	BE EF	03	06 00	9E 73	01 00	04 22	01 00
		SMPTE240	BE EF	03	06 00	6E 73	01 00	04 22	02 00
		REC709	BE EF	03	06 00	FE 72	01 00	04 22	03 00
		REC601	BE EF	03	06 00	CE 70	01 00	04 22	04 00
	Get	BE EF	03	06 00	3D 72	02 00	04 22	00 00	
COMPONENT	Set	COMPONENT	BE EF	03	06 00	4A D7	01 00	17 20	00 00
		SCART RGB	BE EF	03	06 00	DA D6	01 00	17 20	01 00
		Get	BE EF	03	06 00	79 D7	02 00	17 20	00 00
VIDEO FORMAT	Set	AUTO	BE EF	03	06 00	9E 75	01 00	00 22	0A 00
		NTSC	BE EF	03	06 00	FE 71	01 00	00 22	04 00
		PAL	BE EF	03	06 00	6E 70	01 00	00 22	05 00
		SECAM	BE EF	03	06 00	6E 75	01 00	00 22	09 00
		NTSC4.43	BE EF	03	06 00	5E 72	01 00	00 22	02 00
		M-PAL	BE EF	03	06 00	FE 74	01 00	00 22	08 00
		N-PAL	BE EF	03	06 00	0E 71	01 00	00 22	07 00
	Get	BE EF	03	06 00	0D 73	02 00	00 22	00 00	
DVI	Set	DVD	BE EF	03	06 00	3E D9	01 00	20 20	00 00
		COMPUTER	BE EF	03	06 00	AE D8	01 00	20 20	01 00
		Get	BE EF	03	06 00	0D D9	02 00	20 20	00 00
KEYSTONE V	Get	Get	BE EF	03	06 00	B9 D3	02 00	07 20	00 00
		Increment	BE EF	03	06 00	DF D3	04 00	07 20	00 00
		Decrement	BE EF	03	06 00	0E D2	05 00	07 20	00 00
KEYSTONE V Reset	Execute	BE EF	03	06 00	08 D0	06 00	0C 70	00 00	
KEYSTONE H	Get	Get	BE EF	03	06 00	E9 D0	02 00	0B 20	00 00
		Increment	BE EF	03	06 00	8F D0	04 00	0B 20	00 00
		Decrement	BE EF	03	06 00	5E D1	05 00	0B 20	00 00
KEYSTONE H Reset	Execute	BE EF	03	06 00	98 D8	06 00	20 70	00 00	
WHISPER	Set	NORMAL	BE EF	03	06 00	3B 23	01 00	00 33	00 00
		WHISPER	BE EF	03	06 00	AB 22	01 00	00 33	01 00
		Get	BE EF	03	06 00	08 23	02 00	00 33	00 00
MIRROR	Set	NORMAL	BE EF	03	06 00	C7 D2	01 00	01 30	00 00
		H:INVERT	BE EF	03	06 00	57 D3	01 00	01 30	01 00
		V:INVERT	BE EF	03	06 00	A7 D3	01 00	01 30	02 00
		H&V:INVERT	BE EF	03	06 00	37 D2	01 00	01 30	03 00
		Get	BE EF	03	06 00	F4 D2	02 00	01 30	00 00
VOLUME	Get	Get	BE EF	03	06 00	31 D3	02 00	01 20	00 00
		Increment	BE EF	03	06 00	57 D3	04 00	01 20	00 00
		Decrement	BE EF	03	06 00	86 D2	05 00	01 20	00 00

RS-232C 通信について (つづき)

RS-232C コマンド一覧 (つづき)

Names	Operation Type	Header					Command Data		
						CRC	Action	Type	Setting Code
MUTE	Set	TURN OFF	BE EF	03	06 00	46 D3	01 00	02 20	00 00
		TURN ON	BE EF	03	06 00	D6 D2	01 00	02 20	01 00
	Get	BE EF	03	06 00	75 D3	02 00	02 20	00 00	
STEREO	Set	MONO	BE EF	03	06 00	92 D4	01 00	1D 20	00 00
		STEREO	BE EF	03	06 00	02 D5	01 00	1D 20	01 00
	Get	BE EF	03	06 00	A1 D4	02 00	1D 20	00 00	
IR REMOTE Front	Set	Off	BE EF	03	06 00	FF 32	01 00	00 26	00 00
		On	BE EF	03	06 00	6F 33	01 00	00 26	01 00
	Get	BE EF	03	06 00	CC 32	02 00	00 26	00 00	
IR REMOTE Top	Set	Off	BE EF	03	06 00	47 33	01 00	02 26	00 00
		On	BE EF	03	06 00	D7 32	01 00	02 26	01 00
	Get	BE EF	03	06 00	74 33	02 00	02 26	00 00	
LANGUAGE	Set	ENGLISH	BE EF	03	06 00	F7 D3	01 00	05 30	00 00
		FRANÇAIS	BE EF	03	06 00	67 D2	01 00	05 30	01 00
		DEUTSCH	BE EF	03	06 00	97 D2	01 00	05 30	02 00
		ESPAÑOL	BE EF	03	06 00	07 D3	01 00	05 30	03 00
		ITALIANO	BE EF	03	06 00	37 D1	01 00	05 30	04 00
		NORSK	BE EF	03	06 00	A7 D0	01 00	05 30	05 00
		NEDERLANDS	BE EF	03	06 00	57 D0	01 00	05 30	06 00
		PORTUGUÊS	BE EF	03	06 00	C7 D1	01 00	05 30	07 00
		日本語	BE EF	03	06 00	37 D4	01 00	05 30	08 00
		简体中文	BE EF	03	06 00	A7 D5	01 00	05 30	09 00
		한글	BE EF	03	06 00	57 D5	01 00	05 30	0A 00
		SVENSKA	BE EF	03	06 00	C7 D4	01 00	05 30	0B 00
		РУССКИЙ	BE EF	03	06 00	F7 D6	01 00	05 30	0C 00
		SUOMI	BE EF	03	06 00	67 D7	01 00	05 30	0D 00
		POLSKI	BE EF	03	06 00	97 D7	01 00	05 30	0E 00
		TÜRKÇE	BE EF	03	06 00	07 D6	01 00	05 30	0F 00
	繁體中文	BE EF	03	06 00	37 DE	01 00	05 30	10 00	
	Get	BE EF	03	06 00	C4 D3	02 00	05 30	00 00	
MENU POSITION H	Get	BE EF	03	06 00	04 D7	02 00	15 30	00 00	
	Increment	BE EF	03	06 00	62 D7	04 00	15 30	00 00	
	Decrement	BE EF	03	06 00	B3 D6	05 00	15 30	00 00	
MENU POSITION H Reset	Execute	BE EF	03	06 00	DC C6	06 00	43 70	00 00	
MENU POSITION V	Get	BE EF	03	06 00	40 D7	02 00	16 30	00 00	
	Increment	BE EF	03	06 00	26 D7	04 00	16 30	00 00	
	Decrement	BE EF	03	06 00	F7 D6	05 00	16 30	00 00	
MENU POSITION V Reset	Execute	BE EF	03	06 00	A8 C7	06 00	44 70	00 00	

RS-232C 通信について (つづき)

RS-232C コマンド一覧 (つづき)

Names	Operation Type	Header				Command Data			
					CRC	Action	Type	Setting Code	
OSD BRIGHT		Get	BE EF	03	06 00	A8 D5	02 00	18 30	00 00
		Increment	BE EF	03	06 00	CE D5	04 00	18 30	00 00
		Decrement	BE EF	03	06 00	1F D4	05 00	18 30	00 00
BLANK	Set	My Screen	BE EF	03	06 00	FB CA	01 00	00 30	20 00
		ORIGINAL	BE EF	03	06 00	FB E2	01 00	00 30	40 00
		BLUE	BE EF	03	06 00	CB D3	01 00	00 30	03 00
		WHITE	BE EF	03	06 00	6B D0	01 00	00 30	05 00
		BLACK	BE EF	03	06 00	9B D0	01 00	00 30	06 00
		Get	BE EF	03	06 00	08 D3	02 00	00 30	00 00
BLANK On/Off	Set	TURN OFF	BE EF	03	06 00	FB D8	01 00	20 30	00 00
		TURN ON	BE EF	03	06 00	6B D9	01 00	20 30	01 00
		Get	BE EF	03	06 00	C8 D8	02 00	20 30	00 00
START UP	Set	My Screen	BE EF	03	06 00	CB CB	01 00	04 30	20 00
		ORIGINAL	BE EF	03	06 00	0B D2	01 00	04 30	00 00
		TURN OFF	BE EF	03	06 00	9B D3	01 00	04 30	01 00
		Get	BE EF	03	06 00	38 D2	02 00	04 30	00 00
My Screen LOCK	Set	TURN OFF	BE EF	03	06 00	3B EF	01 00	C0 30	00 00
		TURN ON	BE EF	03	06 00	AB EE	01 00	C0 30	01 00
		Get	BE EF	03	06 00	08 EF	02 00	C0 30	00 00
Message	Set	TURN OFF	BE EF	03	06 00	8F D6	01 00	17 30	00 00
		TURN ON	BE EF	03	06 00	1F D7	01 00	17 30	01 00
		Get	BE EF	03	06 00	BC D6	02 00	17 30	00 00
ONE TOUCH	Set	KEYSTONE V TURN OFF	BE EF	03	06 00	16 D0	01 00	0E 20	00 00
		KEYSTONE V TURN ON	BE EF	03	06 00	86 D1	01 00	0E 20	01 00
		Get	BE EF	03	06 00	25 D0	02 00	0E 20	00 00
AUTO KEYSTONE V		EXECUTE	BE EF	03	06 00	E5 D1	06 00	0D 20	00 00
AUTO SEARCH	Set	TURN OFF	BE EF	03	06 00	B6 D6	01 00	16 20	00 00
		TURN ON	BE EF	03	06 00	26 D7	01 00	16 20	01 00
		Get	BE EF	03	06 00	85 D6	02 00	16 20	00 00
AUTO POWER OFF		Get	BE EF	03	06 00	08 86	02 00	10 31	00 00
		Increment	BE EF	03	06 00	6E 86	04 00	10 31	00 00
		Decrement	BE EF	03	06 00	BF 87	05 00	10 31	00 00
LAMP TIME		Get	BE EF	03	06 00	C2 FF	02 00	90 10	00 00
LAMP TIME Reset		Execute	BE EF	03	06 00	58 DC	06 00	30 70	00 00
FILTER TIME		Get	BE EF	03	06 00	C2 F0	02 00	A0 10	00 00
FILER TIME Reset		Execute	BE EF	03	06 00	98 C6	06 00	40 70	00 00
MAGNIFY		Get	BE EF	03	06 00	7C D2	02 00	07 30	00 00
		Increment	BE EF	03	06 00	1A D2	04 00	07 30	00 00
		Decrement	BE EF	03	06 00	CB D3	05 00	07 30	00 00
FREEZE	Set	NORMAL	BE EF	03	06 00	83 D2	01 00	02 30	00 00
		FREEZE	BE EF	03	06 00	13 D3	01 00	02 30	01 00
		Get	BE EF	03	06 00	B0 D2	02 00	02 30	00 00

故障かな？と思ったら

メッセージについて

プロジェクターの電源を入れたとき、下表のようなメッセージは表示されることがあります。メッセージが表示されたら下表に従って処置してください。処置後も同じメッセージが表示されたり、下表に記載されていないメッセージが表示された場合は、販売店にご相談ください。

メッセージ	内容
ランプを交換して下さい ランプ交換後、 ランプタイマーをリセットして下さい。 (※ 1)	ランプの使用時間が 2000 時間に近づいています。(※ 2) 新しいランプの準備と早めの交換をお勧めします。 ランプの交換は「ランプ」(P52,53)の項に従って正しく行ってください。ランプを交換したら、ランプタイマーのリセットを忘れずに行ってください。(P46)
ランプを交換して下さい ランプ交換後、 ランプタイマーをリセットして下さい。 * 時間後に電源を切ります。 (※ 1)	ランプの使用時間が 2000 時間に近づいています。ランプの使用時間が 2000 時間に達すると自動的に電源が切れます。あと * 時間以内に交換することをお勧めします。(※ 2) ランプの交換は「ランプ」(P52,53)の項に従って正しく行ってください。ランプを交換したら、ランプタイマーのリセットを忘れずに行ってください。(P46)
ランプを交換して下さい ランプ交換後、 ランプタイマーをリセットして下さい。 0 時間後に電源を切ります。	ランプの使用時間が 2000 時間に達しました。まもなく電源が切れます。 すぐに電源を切り、ランプを交換してください。ランプの交換は「ランプ」(P52,53)の項に従って正しく行ってください。ランプを交換したら、ランプタイマーのリセットを忘れずに行ってください。(P46)
*** に信号が入力されていません	入力信号が見つかりません。以下のことを行ってください。 ・信号ケーブルやコネクタは正しく接続されていますか？ ・信号源(ビデオ、パソコンなど)は正しく動作していますか？
*** の信号は同期範囲外です	入力されている信号の水平または垂直周波数は本機の対応範囲外です。以下のことをご確認ください。 ・入力している信号は本機の仕様(P61)に合っていますか？ ・信号源(ビデオ、パソコンなど)は正しく動作していますか？
吸気口をチェックして下さい。	内部の温度が上昇しています。 すぐに電源を切り、20 分以上冷ましてから、以下のことをご確認くださいのうえ、もう一度電源を入れてください。 ・通風口はふさがっていませんか？ ・エアフィルターは汚れていませんか？ ・周囲温度が 35℃を超えていませんか？

お知らせ (※ 1) このメッセージは約 3 分で自動的に消えますが、ランプが交換されるまで電源を入れるごとに表示されます。

(※ 2) ランプには寿命があり、長時間ご使用になるとランプが不点灯となったり破裂したりする特性があります。本機は、ランプの使用時間が 2000 時間に達すると自動的に電源を切る「シャットダウン機能」を備えていますが、ランプの寿命はランプによって大きな差があるため、シャットダウン機能が働くまえに不点灯となったり破裂したりする場合があります。

故障かな?と思ったら (つづき)

メッセージについて (つづき)

メッセージ	内容
<p>エアーフィルターを掃除して下さい</p> <p>電源を切ってから、エアーフィルターを掃除して下さい。エアーフィルター掃除後、フィルタータイマーをリセットして下さい。</p>	<p>エアーフィルターの掃除時期です。すぐに電源を切り、エアーフィルターを掃除または交換してください。(P54) エアーフィルター掃除または交換したら、フィルタータイマーのリセットを忘れずに行ってください。(P47)</p>

インジケータ表示について

POWER インジケータ、LAMP インジケータ、TEMP インジケータの点灯や点滅には下表のような意味があります。なんらかの問題がある場合は下表に従って処置してください。

処置後も同じ点灯や点滅が表示されたり、下表に記載されていない点灯や点滅が見られた場合は販売店にご相談ください。

LAMP インジケータ ○ LAMP
TEMP インジケータ ○ TEMP
POWER インジケータ ○ POWER

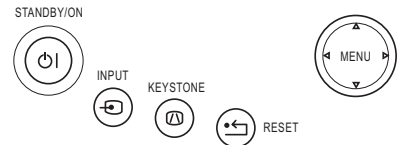

POWER インジケータ	LAMP インジケータ	TEMP インジケータ	内容
橙色の点滅	消 灯	消 灯	冷却中です。 POWER インジケータの点滅が止まるまでお待ちください。
橙色の点灯	消 灯	消 灯	冷却が完了しました。 この状態で電源スイッチを切ることができます。「電源を切る」(P25)の項をご覧ください。
緑色の点滅	消 灯	消 灯	ウォームアップ中です。 POWER インジケータの点滅が止まるまでお待ちください。
緑色の点灯	消 灯	消 灯	通常の動作状態です。
赤色の点滅	-	-	不具合が見つかったため、冷却中です。 POWER インジケータの点滅が止まるまでお待ちになり、LAMP インジケータおよび TEMP インジケータの状態により、以下に従って処置してください。
赤色の点灯 または 赤色の点滅	赤色の 点 灯	消 灯	ランプが無いか取付けが不完全であったり、なんらかの理由でランプが点灯しなかったり、または内部温度が上がりすぎている可能性があります。すぐに電源を切り、45分以上待って冷ましてください。以下のことをご確認のうえ、もう一度電源を入れてください。 ・通風口はふさがっていませんか? ・エアーフィルターは汚れていませんか? ・周囲温度が35℃を超えていませんか? ・ランプは正しく取り付けられていますか? インジケータ表示が変わらない場合は、ランプを交換してください。ランプの交換は「ランプ」(P52,53)の項に従って正しく行ってください。ランプを交換したら、ランプタイマーのリセットを忘れずに行ってください。(P46)
	赤色の 点 滅	消 灯	ランプまたはランプカバーがはずれているか、取付けが不完全である可能性があります。すぐに電源を切り、45分以上待って冷ましてください。ランプまたはランプカバーの取付け状態をご確認のうえ、もう一度電源を入れてください。ランプの頁をご覧ください。(P53)
	消 灯	赤色の 点 滅	冷却ファンが動作しません。 すぐに電源を切り、20分以上待って冷ましてください。以下のことをご確認のうえ、もう一度電源を入れてください。 ・ファンに異物がはさまったりしていませんか?

故障かな?と思ったら (つづき)

インジケータランプについて (つづき)

POWER インジケータ	LAMP インジケータ	TEMP インジケータ	内容
赤色の点灯 また 赤色の点滅	消 灯	赤色の 点 灯	内部温度が上がりすぎている可能性があります。 すぐに電源を切り、20分以上待って冷ましてください。以下のことをご確認のうえ、もう一度電源を入れてください。 ・通風口はふさがっていませんか? ・エアフィルターは汚れていませんか? ・周囲温度が 35℃を超えていませんか?
緑色の点灯	LAMP インジケータ と TEMP インジケータ が交互に赤色の点滅		内部温度が下がりすぎている可能性があります。 適切な温度環境 (5 ~ 35℃) でご使用ください。周囲の気温をご確認の うえ、もう一度電源を入れてください。
緑色の点灯	LAMP インジケータ と TEMP インジケータ が同時に赤色の点滅		エアフィルターが汚れている可能性があります。すぐに電源を切り、「エ アフィルター」(54)の項に従ってエアフィルターを掃除または 交換してください。エアフィルター掃除または交換したら、フィルタ タイマーのリセットを忘れずに行ってください。(47)

お知らせ ●内部温度が上がりすぎたり、ランプやランプカバーの取付けが不完全な場合など、本機では安全のため、自動的に電源が切れることがあります。このときインジケータランプも消灯することがありますのでご注意ください。この場合はすぐに電源スイッチの「○」(切る)側を押し、45分以上待って冷ましてください。ランプおよびランプカバーの取付け状態をご確認のうえ、もう一度電源を入れてください。「ランプ」(52,53)の項をご覧ください。

故障かな?と思ったら (つづき)

故障と間違えやすい現象について

⚠警告 ●ご使用のまえに、必ず「使用上のご注意」(P.4)をお読みください。煙が出ている、へんな臭いがする、へんな音がある、などの異常が発生した場合はすぐに電源プラグを抜いてください。

1. 以下のような現象は故障ではない場合があります。修理をご依頼になるまえに、下表に従ってご確認ください。

2. 内蔵マイコンの誤作動などで、正常な操作で電源を切ることができない場合があります。この場合リスタートスイッチを押すと本機の動作を終了することができます。リスタートスイッチは、細い棒状のものを差し込んで押ししてください。リスタートスイッチを押した後は、電源スイッチを切り(「O」側を押す)、再起動は10分以上放置して覚ましてから行ってください。

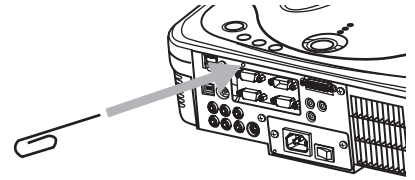

3. 誤った設定をされた場合があります。「工場出荷設定」機能を使用してください。「その他メニュー」中の「特別な設定」の「工場出荷設定」で「初期化する」を選ぶと、メニューの各項目を一括して工場出荷初期設定に戻すことができます。処理後も問題が解決しない場合、販売店にご相談ください。

現象	確認内容	参考ページ
電源が入らない	電源コードは正しく接続されていますか？ 電源コードの接続状態を確認してください。	21
	電源スイッチは入っていますか？ 電源スイッチの「I」(入れる)側を押してください。	25
	停電などで動作中に電源が切れませんでしたか？ その場合は電源スイッチの「O」(切る)側を押してください。10分以上待って冷まし、もう一度電源を入れてください。	25
	ランプおよびランプカバーは正しく取付けられていますか？ すぐに電源スイッチの「O」(切る)側を押し、45分以上待って冷ましてください。ランプおよびランプカバーの取付け状態をご確認のうえ、もう一度電源を入れてください。	53
映像が出ない	信号ケーブルは正しく接続されていますか？ 信号ケーブルやコネクタの接続状態を確認してください。	19,20
	信号源(ビデオ、パソコンなど)は正しく動作していますか？ 信号源の電源や設定を確認してください。	—
	信号が入力されている端子を選んでいませんか？ 入力信号を選びなおしてください。	27
	画面の明るさが暗く調節されていませんか？ 「明るさ」を明るく調節してください。	33
	レンズカバーは外れていますか？ レンズカバーを外してください。	25
	接続しているパソコンがプラグ・アンド・プレイ・モニターを検知できますか？ 他のプラグ・アンド・プレイ・モニターを使用してプラグ・アンド・プレイ・モニターを検知することができるか確かめてください。	18
	コンポーネント入力の場合は「COMPONENT」が正しく設定されていますか？ 「COMPONENT」の設定を変更してください。	41
	接続しているパソコンがDVI出力の場合、DVIボードのドライバー・ソフトウェアが古くないですか？ パソコンの販売店にご相談し、新しいソフトウェアをインストールしてください。	—
	接続しているパソコンはDVI信号とVGA信号の両方を同時に出力できますか？ DVI信号入力の場合は、VGA信号の接続をはずしてください。	—
	接続しているパソコンは出力信号を選択できますか？ 出力信号をDVI接続に変更してください。	—

故障かな?と思ったら (つづき)

故障と間違えやすい現象について (つづき)

現象	確認内容	参考ページ
色が薄い、色あいが悪い	色の濃さや色あいは正しく調節されていますか？ 「色の濃さ」「色あい」などの調節を行ってください。	33
	色空間は正しく設定されていますか？ 「色空間」の設定を変更してください。	41
	色温度は正しく設定されていますか？ 「色温度」の設定を変更してください。	35
	ビデオフォーマットは正しく調節されていますか？ 「ビデオフォーマット」の設定を変更してください。	41
映像が暗い	画面の明るさやコントラスト、ガンマは正しく調節されていますか？ 「明るさ」や「コントラスト」、「ガンマ」を調節してください。	33,35
	静音モードが設定されていませんか？ 「静音」を「標準モード」にしてください。	33
	ランプの寿命は近づいていませんか？ 電源を入れたとき「ランプを交換して下さい」などのメッセージが出ていたら、ランプを交換してください。	53
画像がぼやける、もやがかかってみえる、画像周辺が明るい	フォーカスやクロック位相は正しく調節されていますか？ フォーカスつまみ、「クロック位相」を調節してください。	28,38
	レンズが汚れたり、くもったりしていませんか？ レンズをお手入れしてください。	55

お知らせ ●画面中に輝点や黒点がみられることがありますが、これは液晶特有の現象であり、故障ではありません。

●静止画や動きの少ない映像、液晶パネルの仕様と異なる縦横比（16：9 など）の映像などを長時間または繰り返し投映すると、液晶パネルが焼きついて、その映像が残像として残ることがあります。この場合は白画面（画面全体が白い無地の映像）を1時間以上投映し続けるか、または電源を切って数時間放置してください。白画面表示には、ブランク機能(📖44)をご利用ください。

仕 様

項 目	仕 様	
品 名	液晶プロジェクター	
液晶パネル	パネルサイズ	2.0 cm (0.79型), 4:3 パネル
	駆 動 式	TFT アクティブマトリクス
	画 素 数	786.432 画素 (水平 1024 × 垂直 768)
レ ン ズ	ズームレンズ F=1.7 ~ 2.1 f=24.4 ~ 29.3 mm	
ラ ン プ	230W UHB	
スピーカー	3W × 4 個	
電 源	AC100V (50Hz/60Hz)	
消費電力	370W	
使用温度範囲	5℃ ~ 35℃	
外形寸法	336(幅) × 95(高さ) × 265(奥行) mm (突起部含まず)	
質 量	3.9kg	
端 子	DVI 入力 DVI-D 1 個 RGB 入力 RGB IN1 1 個 RGB IN2 1 個 RGB 出力 RGB OUT 1 個 ビデオ入力 VIDEO 1 個 S-VIDEO 1 個 COMPONENT VIDEO (Y, C _B /P _B , C _R /P _R) 各 1 個	コントロール CONTROL 1 個 USB 1 個 LAN 1 個 音声入力 AUDIO IN 1 個 AUDIO IN L/R 各 1 個 音声出力 AUDIO OUT 1 個 その他端子 REMOTE CONTROL 1 個 DC OUT 1 個
別 売 品	交換用ランプ : CP-X445J 001 (DT00691) 交換用エアフィルター : CP-X445J 002 (NJ20642) ●その他の別売品については販売店にお尋ねください。	

お知らせ ●この製品は日本国内でのみご使用になれます。外国ではご使用にならないでください。
This product is designed for use in Japan only cannot be used in any other country. この製品に添付されている保証書は日本国内でのみ有効です。(The warranty appended to this product is void out of Japan.)

- 本書の内容は製品仕様を含め、改良のため予告無く変更することがあります。
- 本書の運用結果については責任を負いかねますので、予めご了承ください。
- 本書の内容の一部あるいは全部を無断で複写、転載しないでください。

電源高調波について

■ JIS C 61000-3-2 適合品

JIS C 61000-3-2 適合品とは、日本工業規格「電磁両立性 - 第 3-2 部：限度値 - 高調波電流発生限度値 (1 相当りの入力電流が 20A 以下の機器)」に基づき、商用電力系統の高調波環境目標レベルに適合して設計・製造した製品です。

保証とアフターサービスについて (必ずお読みください。)

保証書 (別添)

保証書は、必ず「お買い上げ日・販売店名」などの記入をお確かめのうえ、販売店から受け取っていただき、内容をよくお読みの後大切に保管してください。保証期間については保証書をご覧ください。

修理を依頼されるときは
(出張修理)

📖72 ~ 📖76 に従って調べていただき、なお異常のあるときは、必ず電源プラグを抜いてから、お買い上げの販売店にご連絡ください。

ご不明な点や 修理に関する ご相談は

修理に関するご相談ならびにご不明な点は、お買い上げの販売店または「ご相談窓口」にお問い合わせください。

補修用 性能部品 保有期間

補修用性能部品の保有期間は、製造打切り後6年です。

保証期間中は

修理に際しましては保証書をご提示ください。保証書の規定に従って販売店が修理させていただきます。

保証期間が過ぎているときは

修理すれば使用できる場合には、ご希望により有料修理させていただきます。

ご連絡していただきたい内容

品名	液晶プロジェクター
本体型名	CP-X445 (CP-X445J)
お買い上げ日	年 月 日
故障の状況	できるだけ具体的に
梱包材の有無	輸送いただく場合はお買い上げ時の梱包材をお使いください。梱包材が損傷していたり廃棄または紛失した場合はお知らせください。
ご住所	付近の目印なども合わせてお知らせください。
お名前	
電話番号	
訪問ご希望日	

修理料金のしくみ

技術料	故障した製品を正常に修復するための料金です。技術者の人件費、技術教育費、測定機器等設備費、一般管理費などが含まれています。
+	
部品代	修理に使用した部品代金です。その他修理に付帯する部材などを含む場合もあります。
+	
出張料	製品のある場所へ技術者を派遣する場合の費用です。別途、駐車料金をいただく場合があります。

ご購入店名、ご購入日を記入しておいてください。サービスを依頼されるときに便利です。

ご購入店名	ご購入年月日
電話 ()	年 月 日

長年ご使用のプロジェクターの点検をぜひ！

熱、湿気、ホコリ、煙草の煙などの影響や、使用度合いにより部品が劣化し、故障したり、時には安全を損なって事故につながることもあります。

愛情点検



このような症状はありませんか

- 電源スイッチを入れても映像が出ない。
- 映像が時々、消えることがある。
- 変なおいがしたり、煙が出たりする。
- 電源スイッチを切っても、映像が消えない。
- 内部に水や異物が入った。
- ランプが破裂した。

ご使用中止

故障や事故防止のため、スイッチを切り、コンセントから電源プラグをはずし必ず販売店にご相談ください。



保証とアフターサービスについて (つづき)

ユーザー登録のご案内

日立ではお買い上げ頂いた皆様へのサポートの充実を図るために、「ユーザー登録」をお勧めしております。下記方法にてご登録お願いいたします。

オンラインによる登録方法：

1. 日立ホームページへアクセスする。

日立液晶プロジェクターホームページ

<http://www.hitachi.co.jp/proj/>

2. 画面のユーザー登録（お客様登録）をクリックする。
3. 登録内容、簡単なアンケートにお応えください。
4. ユーザー登録完了画面になりましたら「ユーザー登録」完了です。

お客様ご相談窓口

日立家電品についてのご相談や修理はお買い上げの販売店へ
 なお、転居されたり、贈り物で頂いたものの修理などで、ご不明な点は下記窓口にご相談ください。

修理などアフターサービスに 関するご相談は

TEL 0120-3121-68

FAX 0120-3121-87

(受付時間)365日/9:00～19:00

商品情報やお取り扱いに ついてのご相談は

TEL 0120-3121-19

FAX 0120-3121-34

(受付時間)9:00～17:30/携帯電話、PHSからもご利用できます。土・日曜・祝日と年末年始・夏季休暇など弊社の休日は休ませていただきます。

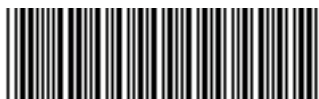

QR62991

株式会社 日立製作所 デジタルメディア事業部
〒 244-0817 神奈川県横浜市戸塚区吉田町 292 番地
電話 (045)866-6305

Printed in Japan