

日立プロジェクター製品仕様書

CP-WX9210J



■お知らせ

本書の内容は製品の仕様を含め、改良のため予告なく変更することがあります。  
 本書に掲載されている内容は、2018年5月現在のものです。

\*レンズは別売です(写真はSD-903装着イメージ)。

■製品概要

本機は以下のような特長を備えており、幅広い用途でご活用いただけます。

- ・新電動調整機構を搭載しており、リモコン操作でのレンズシフト、ズーム、フォーカスの微調整が可能です。
- ・高性能エアフィルターにより、15,000時間<sup>※1</sup>クリーニング不要です。
- ・本体側面の小型液晶モニター「ステータスモニター」でプロジェクターの状態をリアルタイム表示可能です。
- ・360° 投写可能<sup>※2</sup>で、様々な設置方法で使用シーンが広がります。

※1 JIS標準粉体を使用し、浮遊粉塵濃度50mg/m<sup>3</sup>の条件下での加速試験による予測です。清掃間隔は使用環境により異なります。清掃間隔は使用環境により異なります。

※2 垂直方向のみ可能。

型式	CP-WX9210J		
表示方式	1チップDLP®方式		
表示素子	サイズ	0.65型×1枚	
	アスペクト比	16:10	
投写レンズ (別売)	画素数	1,024,000画素(水平1,280×垂直800)	
	ズーム	電動ズーム *FL-910装着時は固定ズーム	
	フォーカス レンズシフト	電動フォーカス 電動レンズシフト(垂直/水平) *FL-910装着時は固定レンズシフト	
光源	370W × 2 (2灯式)		
投写画面サイズ(フルスクリーン表示時)	50 - 600型 *FL-910装着時は 100 - 350型		
色再現性	10億7,374万色(フルカラー) <sup>※3</sup>		
光出力 <sup>※4</sup>	8,500ルーメン		
コントラスト比(全白/全黒) <sup>※4</sup>	2,500:1 *「アクティブアイリス」を「プレゼンテーション」に設定時		
スピーカー	-		
解像度	1,280×800(WXGA)		
接続 端子	コンピュータ入力端子	Dサブ15ピンミニ×1系統 / 5BNC × 1系統	
	モニター出力端子	Dサブ15ピンミニ×1系統	
	デジタル 入力端子	HDMI	HDMI(HDCP対応) × 2系統
		DVI-D	DVI-D(HDCP対応) × 1系統
		HDBaseT	RJ-45 × 1系統
	ビデオ入力端子	BNC × 1系統	
	コントロール端子	Dサブ9ピン×1系統	
	ネットワーク	有線LAN:RJ45(100BASE-TX/10BASE-T) × 1系統、無線LAN:オプション	
リモコン信号端子	入力:3.5mmステレオミニ×1系統 / 出力:3.5mmステレオミニ×1系統		
USB	USB-A × 1系統(無線LAN用) * USBワイヤレスアダプター「USB-WL-11N」(別売)接続用		
使用電源	AC100V (50/60Hz)		
消費電力	1,060W		
本体寸法(W×H×D)	537mm × 170mm × 438mm (突起部含まず)		
本体質量	約16.6kg (レンズ無し)		
梱包寸法(W×H×D)	743mm × 315mm × 561mm		
天吊時 総重量	高天井金具 (HAS-304H+HAS-9110) 使用時	USL-901装着時:約24.4kg(本体16.6kg+金具6.0kg+レンズ1.8kg) USL-901A装着時:約24.5kg(本体16.6kg+金具6.0kg+レンズ1.9kg) SL-902装着時:約24.6kg(本体16.6kg+金具6.0kg+レンズ2.0kg) SD-903装着時:約23.9kg(本体16.6kg+金具6.0kg+レンズ1.3kg) ML-904装着時:約24.4kg(本体16.6kg+金具6.0kg+レンズ1.8kg) LL-905装着時:約24.5kg(本体16.6kg+金具6.0kg+レンズ1.9kg) UL-906装着時:約24.4kg(本体16.6kg+金具6.0kg+レンズ1.8kg)	
	低天井金具 (HAS-204L+HAS-9110) 使用時	USL-901装着時:約21.8kg(本体16.6kg+金具3.4kg+レンズ1.8kg) USL-901A装着時:約21.9kg(本体16.6kg+金具3.4kg+レンズ1.9kg) SL-902装着時:約22.0kg(本体16.6kg+金具3.4kg+レンズ2.0kg) SD-903装着時:約21.3kg(本体16.6kg+金具3.4kg+レンズ1.3kg) ML-904装着時:約21.8kg(本体16.6kg+金具3.4kg+レンズ1.8kg) LL-905装着時:約21.9kg(本体16.6kg+金具3.4kg+レンズ1.9kg) UL-906装着時:約21.8kg(本体16.6kg+金具3.4kg+レンズ1.8kg)	
	低天井用薄型金具 (HAS-104S+HAS-9110) 使用時	USL-901装着時:約21.4kg(本体16.6kg+金具3.0kg+レンズ1.8kg) USL-901A装着時:約21.5kg(本体16.6kg+金具3.0kg+レンズ1.9kg) SL-902装着時:約21.6kg(本体16.6kg+金具3.0kg+レンズ2.0kg) SD-903装着時:約20.9kg(本体16.6kg+金具3.0kg+レンズ1.3kg) ML-904装着時:約21.4kg(本体16.6kg+金具3.0kg+レンズ1.8kg) LL-905装着時:約21.5kg(本体16.6kg+金具3.0kg+レンズ1.9kg) UL-906装着時:約21.4kg(本体16.6kg+金具3.0kg+レンズ1.8kg)	
	天井取り付け金具 (HAS-404U)使用時	FL-910装着時:約35.0kg(本体16.6kg+金具12.4kg+レンズ6.0kg)	
投写方式(設置方式)	360度(縦方向)		
使用周囲温度	0~50°C(海拔0~1600m):45°C以上では自動的に「エコ」モードの明るさになります。 0~40°C(海拔1600~3048m)		
使用周囲湿度	20~80%(結露なきこと)		
付属品	リモコン、電源コード(3m)、コンピュータケーブル(2m)、単3乾電池(2個)、アダプターカバー、取扱説明書(保証書付き)、アプリケーションCD		
別売品	オプションレンズ 超短焦点固定レンズ: FL-910 超短焦点レンズ: USL-901/USL-901A 短焦点レンズ: SL-902 標準レンズ: SD-903 中焦点レンズ: ML-904 長焦点レンズ: LL-905 超長焦点レンズ: UL-906 ランプユニット: DT01581HDCN USBワイヤレスアダプター: USB-WL-11N	天吊り金具 高天井用パイプ金具: HAS-304H 低天井用金具: HAS-204L 低天井用薄型金具: HAS-104S 天吊り用ブラケット: HAS-9110 天井取り付け金具: HAS-404U ※HAS-404UIは、超短焦点固定レンズ「FL-910」と組み合わせて使用してください。	
キャビネット	材質:樹脂成型品、色:ブラック		

※3 HDMI IN2、LANおよびUSB入力は1,677万色(フルカラー)。 ※4 出荷時における本製品全体の平均的な値を示しており、JIS X 6911:2003 データプロジェクタの仕様書様式に則って記載しています。測定方法、測定条件については付属書2に基づいています。

■外形寸法図

[単位 : mm]

USL-901, USL-901A, SL-902, SD-903, ML-904, LL-905, UL-906レンズ  
装着時

FL-910(固定超短焦点レンズ)装着時

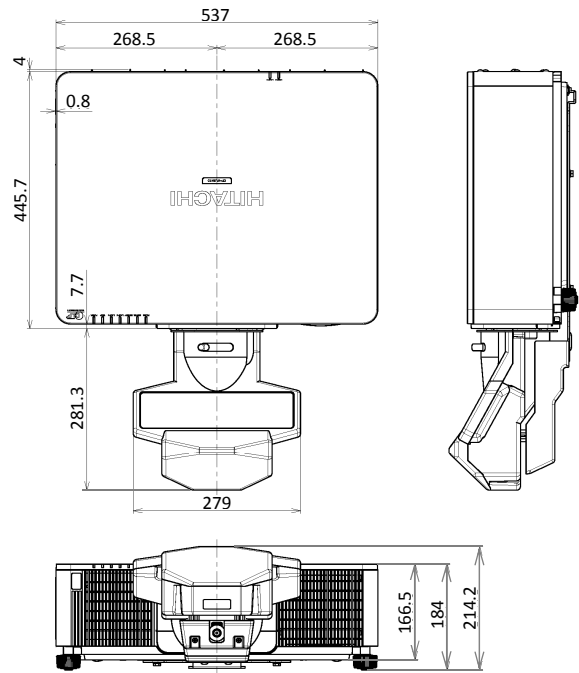
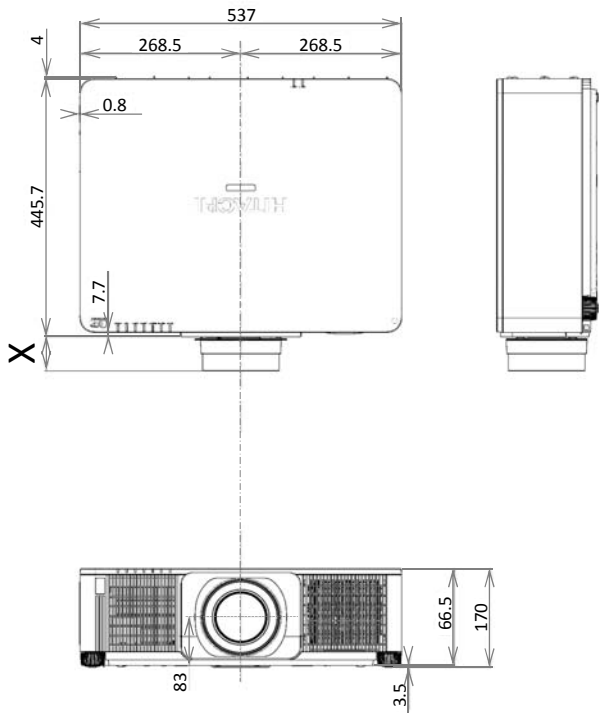

装着レンズ型式	USL-901 USL-901A	SL-902	SD-903	ML-904	LL-905	UL-906
X [mm]	75	76	59	97	108	97

※この図は正確な縮尺ではありません。

■端子部

- (1) MONITOR OUT 端子
- (2) COMPUTER IN1 端子
- (3) HDMI 2 端子
- (4) HDMI 1 端子
- (5) DVI-D 端子
- (6) HDBaseT 端子
- (7) WIRELESS 端子
- (8) LAN 端子
- (9) COMPUTER IN2 端子  
(R/Cr/Pr, G/Y, B/Cb/Pb, H, V)
- (10) CONTROL 端子
- (11) REMOTE CONTROL IN 端子
- (12) REMOTE CONTROL OUT 端子
- (13) VIDEO 端子

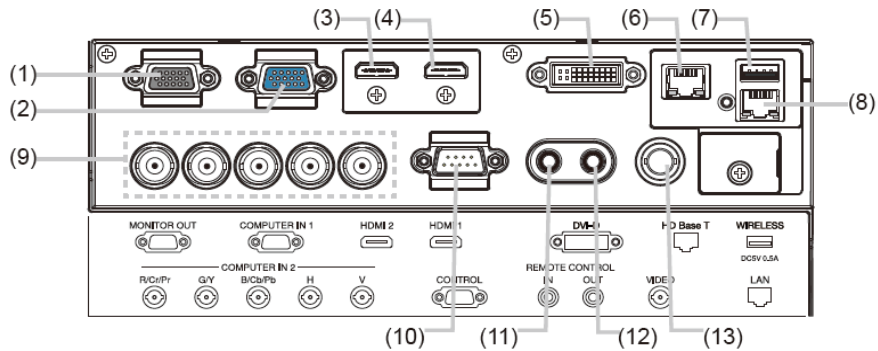

■電源

コンセント形状にご注意ください

本機をコンセントに接続する場合は、コンセント形状と容量を必ず守るようにしてください。また、専用の電気回路が必要です。

●電源プラグ 形状 I形(接地極付)  
容量 20A



または



■3つ穴コンセント

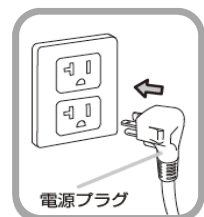

## ■ 投写距離

ご使用の環境に合わせ、設置の方法と位置を決めてください。本機とスクリーンの距離については各表をご参照ください。表の数値はフルスクリーンの場合の参考値(±10%)です。

### ● USL-901, USL-901A, SL-902, SD-903, ML-904, LL-905, UL-906 レンズ使用時

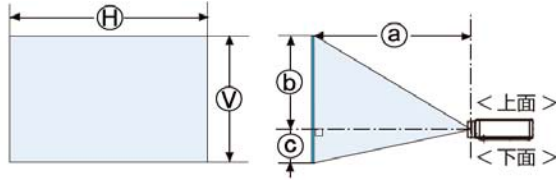

(H) × (V) : 画面サイズ  
(a) : 投写距離 (本体端面から)

※この図は正確な縮尺ではありません

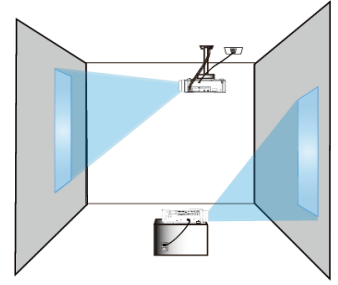

### 16:10画面

スクリーンサイズ			USL-901/USL-901A		SL-902		SD-903		ML-904		LL-905		UL-906	
型 [inch]	(H) [m]	(V) [m]	(a)		(a)		(a)		(a)		(a)		(a)	
			最小[m]	最大[m]	最小[m]	最大[m]	最小[m]	最大[m]	最小[m]	最大[m]	最小[m]	最大[m]	最小[m]	最大[m]
50	1.1	0.7	0.9	1.1	1.3	2.0	1.9	2.8	2.7	4.2	3.9	6.4	6.4	10.1
60	1.3	0.8	1.1	1.3	1.6	2.4	2.2	3.3	3.3	5.0	4.7	7.7	7.7	12.1
70	1.5	0.9	1.3	1.6	1.9	2.8	2.6	3.9	3.8	5.8	5.5	9.0	8.9	14.1
80	1.7	1.1	1.4	1.8	2.1	3.2	3.0	4.5	4.4	6.7	6.4	10.3	10.1	16.0
90	1.9	1.2	1.6	2.0	2.4	3.6	3.4	5.0	4.9	7.5	7.2	11.6	11.4	18.0
100	2.2	1.3	1.8	2.2	2.7	4.0	3.7	5.6	5.5	8.3	8.0	12.9	12.6	20.0
120	2.6	1.6	2.1	2.7	3.2	4.8	4.5	6.7	6.6	10.0	9.6	15.4	15.1	23.9
150	3.2	2.0	2.7	3.3	4.0	6.0	5.6	8.4	8.2	12.5	12.0	19.3	18.8	29.8
200	4.3	2.7	3.6	4.4	5.3	7.9	7.5	11.2	11.0	16.7	16.0	25.8	24.9	39.6
250	5.4	3.4	4.4	5.5	6.7	9.9	9.3	14.0	13.7	20.9	20.0	32.3	31.1	49.5
300	6.5	4.0	5.3	6.6	8.0	11.9	11.2	16.8	16.5	25.1	24.1	38.7	37.3	59.3
350	7.5	4.7	6.2	7.7	9.3	13.9	13.1	19.6	19.2	29.2	28.1	45.2	43.5	69.2
400	8.6	5.4	7.1	8.8	10.7	15.9	15.0	22.4	22.0	33.4	32.1	51.7	49.6	79.0
500	10.8	6.7	8.9	11.0	13.4	19.8	18.7	28.0	27.4	41.8	40.2	64.6	62.0	98.7
600	12.9	8.1	10.6	13.2	16.0	23.8	22.4	33.6	32.9	50.1	48.2	77.6	74.3	118.4

※上記の表以外の画面サイズの投写距離は、下記の計算式で求めることができます。(計算値には誤差があります。)

USL-901/USL-901A	: a [m] (最小)=0.0177 × (投写画面サイズ [型]) + 0.0267	a [m] (最大)=0.0220 × (投写画面サイズ [型]) + 0.0298
SL-902	: a [m] (最小)=0.0267 × (投写画面サイズ [型]) - 0.0049	a [m] (最大)=0.0397 × (投写画面サイズ [型]) + 0.0035
SD-903	: a [m] (最小)=0.0374 × (投写画面サイズ [型]) - 0.0176	a [m] (最大)=0.0559 × (投写画面サイズ [型]) - 0.0109
ML-904	: a [m] (最小)=0.0549 × (投写画面サイズ [型]) - 0.0129	a [m] (最大)=0.0836 × (投写画面サイズ [型]) - 0.0094
LL-905	: a [m] (最小)=0.0805 × (投写画面サイズ [型]) - 0.0894	a [m] (最大)=0.1294 × (投写画面サイズ [型]) - 0.0879
UL-906	: a [m] (最小)=0.1234 × (投写画面サイズ [型]) + 0.2471	a [m] (最大)=0.1969 × (投写画面サイズ [型]) + 0.2749

### ● FL-910使用時

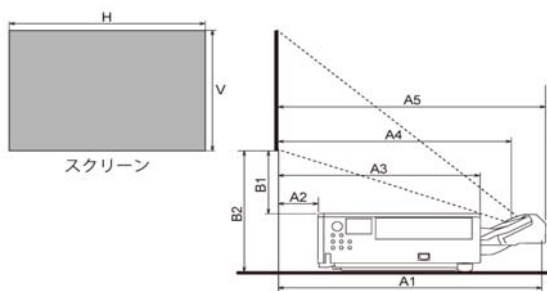

※この図は正確な縮尺ではありません

H : スクリーンの横幅  
V : スクリーンの縦幅

A1 : スクリーンからレンズのミラー反射面  
A2 : スクリーンからプロジェクター後面  
A3 : スクリーンからプロジェクター前面  
A4 : スクリーンからレンズの投写窓中心  
A5 : スクリーンからレンズ先端

B1 : スクリーン下端からプロジェクター天面  
B2 : スクリーン下端からプロジェクター底面 (地面)

\* 寸法A1のミラー反射面は、レンズの内部にあるため確認できません。

■ 寸法A2は、プロジェクター本体とスクリーンまでの間の距離です。

設置の際は、本機の排気口や吸気口と壁などのスペースを必ず50cm以上とって設置してください。

■ 密閉した空間に設置する際は、空調設備、換気設備を設けてください。通風が正常に行われないと、プロジェクターの内部温度が上がり過ぎ、電源が自動的に切れたり、火災や故障の原因となることがあります。

### 16:10画面

スクリーンサイズ			A1	A2	A3	A4	A5	B1	B2
型 [inch]	(H) [m]	(V) [m]	[m]	[m]	[m]	[m]	[m]	[m]	[m]
100	2.2	1.3	0.855	0.145	0.583	0.732	0.872	0.514	0.684
120	2.6	1.6	1.014	0.304	0.742	0.891	1.031	0.628	0.798
150	3.2	2.0	1.253	0.542	0.980	1.130	1.269	0.800	0.970
200	4.3	2.7	1.650	0.939	1.377	1.527	1.666	1.086	1.256
250	5.4	3.4	2.047	1.337	1.775	1.924	2.064	1.371	1.541
300	6.5	4.0	2.444	1.734	2.172	2.321	2.461	1.657	1.827
350	7.5	4.7	2.842	2.131	2.569	2.719	2.858	1.943	2.113

※ 左記の表以外の画面サイズの投写距離は、下記の計算式で求めることができます。(計算値には誤差があります。)

A1 [m]	=0.0079 × (投写画面サイズ [型]) + 0.0607
A2 [m]	=0.0079 × (投写画面サイズ [型]) - 0.6499
A3 [m]	=0.0079 × (投写画面サイズ [型]) - 0.2119
A4 [m]	=0.0079 × (投写画面サイズ [型]) - 0.0624
A5 [m]	=0.0079 × (投写画面サイズ [型]) + 0.0771
B1 [m]	=0.0057 × (投写画面サイズ [型]) - 0.0577
B2 [m]	=0.0057 × (投写画面サイズ [型]) + 0.1123

■ レンズシフト範囲

■ 卓上設置 装着レンズ: USL-901, USL-901A

● : スクリーン中心 = 光軸中心

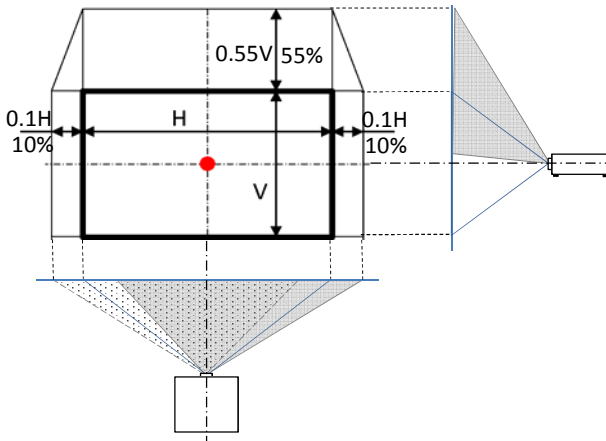

■ 卓上設置 装着レンズ: SL-902, SD-903, ML-904, LL-905, UL-906

● : スクリーン中心 = 光軸中心

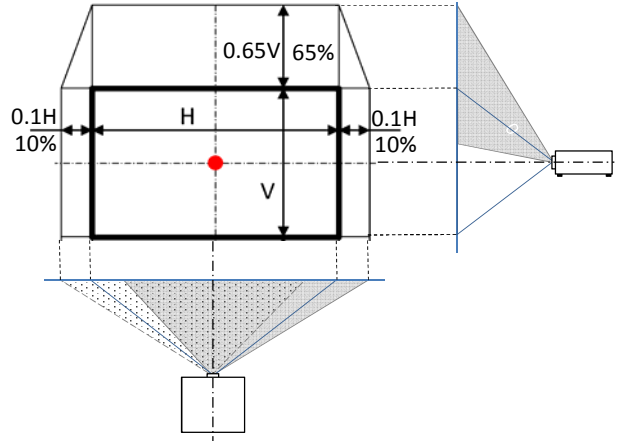

※これらの図は正確な縮尺ではありません。  
 ※固定超短焦点レンズFL-910装着時は、固定レンズシフト。

■ 設置可能角度

アジャスタ脚による角度調節範囲: 0° ~ 5°

360度投写可能(縦方向のみ)

縦置き投写可能

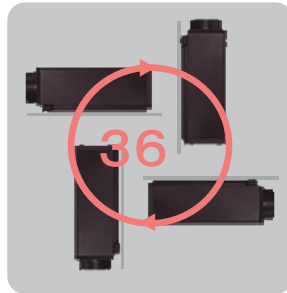
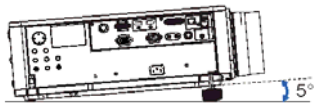

\* 端子接続部を上に向けた設置に限ります。専用の金具を使用し壁などに固定してください。縦置き投写ではランプの交換サイクル時間(目安)が短くなります。

■ 吸気・排気の方法

【FL-910以外のレンズ装着時】

吸気: 前方  
 排気: 後方

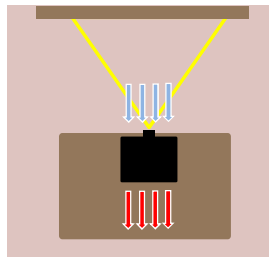

\*

【FL-910装着時】

吸気: 後方  
 排気: 後方

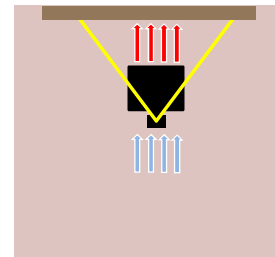

周辺の壁や物から50cm以上のスペースを確保してください。プロジェクターの周辺には十分な空間を設けてください。

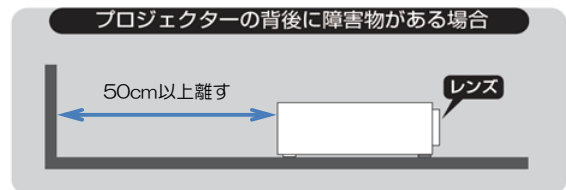
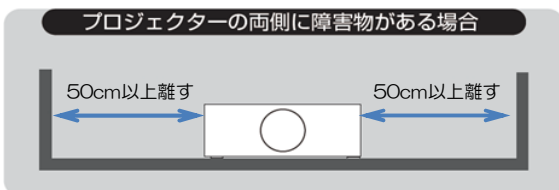

※これらの図は正確な縮尺ではありません。

■ キーストン補正

装着レンズ	USL-901 USL-901A	SL-902	SD-903	ML-904	LL-905	UL-906	FL-910
垂直	手動 ±20°	手動 ±27.5°	手動 ±32.5°	手動 ±37.5°	手動 ±42.5°	手動 ±45°	手動 ±9°
水平	手動 ±20°	手動 ±27.5°	手動 ±32.5°	手動 ±37.5°	手動 ±42.5°	手動 ±45°	手動 ±9°

■ 入出力信号端子

- 本機の各接続端子は凹んでいるので、L形ではなく、ストレート形プラグのケーブルを使用してください。

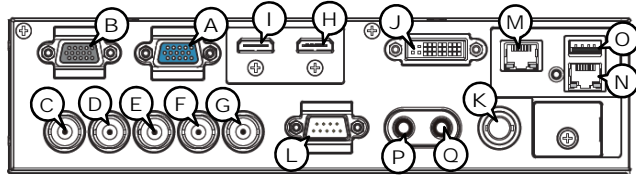

Ⓐ COMPUTER IN1, Ⓑ MONITOR OUT

D-sub 15ピン ミニシュリンクジャック  
 <コンピュータ信号>



- ・映像信号: RGB セパレート、アナログ0.7Vp-p、75 Ω 終端(正極性)
- ・水平/垂直同期信号(セパレートシンク): TTL レベル(正極性/負極性)
- ・複合同期信号(コンポジットシンク): TTL レベル
- ・信号方式: 「対応信号例」をご参照ください。

<コンポーネントビデオ信号>

- ・Y: 1.0 ± 0.1Vp-p(同期信号含む)、75 Ω 終端
- ・Cb/Pb: 0.7 ± 0.1Vp-p、75 Ω 終端
- ・Cr/Pr: 0.7 ± 0.1Vp-p、75 Ω 終端
- ・信号方式: 480i@60, 480p@60, 576i@50, 576p@50, 720p@50/60, 1080i@50/60, 1080p@50/60

ピンNo.	信号	ピンNo.	信号
1	映像信号 赤, Cr/Pr	10	接地
2	映像信号 緑, Y	11	—
3	映像信号 青, Cb/Pb	12	Ⓐ: SDA (DDC データ) Ⓑ: —
4	—	13	水平同期信号/複合同期信号
5	接地	14	垂直同期信号
6	接地 赤, Cr/Pr	15	Ⓐ: SCL (DDC クロック) Ⓑ: —
7	接地 緑, Y		
8	接地 青, Cb/Pb		
9	—		

COMPUTER IN2 Ⓒ R/Cr/Pr, Ⓓ G/Y, Ⓔ B/Cb/Pb, Ⓕ H, Ⓖ V  
 BNC ジャック × 5

<コンピュータ信号>

- ・映像信号: RGB セパレート、アナログ0.7Vp-p、75 Ω 終端(正極性)
- ・水平/垂直同期信号(セパレートシンク): TTL レベル(正極性/負極性)
- ・複合同期信号(コンポジットシンク): TTL レベル
- ・信号方式: 「対応信号例」をご参照ください。

<コンポーネントビデオ信号>

- ・Y: 1.0 ± 0.1Vp-p(同期信号含む)、75 Ω 終端
- ・Cb/Pb: 0.7 ± 0.1Vp-p、75 Ω 終端
- ・Cr/Pr: 0.7 ± 0.1Vp-p、75 Ω 終端
- ・信号方式: 480i@60, 480p@60, 576i@50, 576p@50, 720p@50/60, 1080i@50/60, 1080p@50/60

端子	信号	端子	信号
R/Cr/Pr	映像信号 赤, Cr/Pr	H	水平同期信号/複合同期信号
G/Y	映像信号 緑, Y		同期信号, —
B/Cb/Pb	映像信号 青, Cb/Pb	V	垂直同期信号, —

Ⓗ HDMI 1, Ⓘ HDMI 2

HDMI® 映像



- ・コンピュータ信号方式: 「対応信号例」をご参照ください。
- ・コンポーネントビデオ信号方式: 480i@60, 480p@60, 576i@50, 720p@50/60, 1080i@50/60, 1080p@50/60

ピンNo.	信号	ピンNo.	信号
1	T.M.D.S. データ2+	11	T.M.D.S. クロックシールド
2	T.M.D.S. データ2 シールド	12	T.M.D.S. クロッキー
3	T.M.D.S. データ2 -	13	CEC
4	T.M.D.S. データ1+	14	予備(非結線)
5	T.M.D.S. データ1 シールド	15	SCL (DDC クロック)
6	T.M.D.S. データ1 -	16	SDA (DDC データ)
7	T.M.D.S. データ0+	17	DDC/CEC 接地
8	T.M.D.S. データ0 シールド	18	+ 5V
9	T.M.D.S. データ0 -	19	ホットプラグ検出
10	T.M.D.S. クロック+		

Ⓙ DVI-D

DVI-D ジャック(digital to digital)



ピンNo.	信号	ピンNo.	信号
1	T.M.D.S. データ2 -	13	—
2	T.M.D.S. データ2+	14	+ 5V
3	T.M.D.S. データ2/4シールド	15	接地(+5V)
4	—	16	ホットプラグ検出
5	—	17	T.M.D.S. データ0 -
6	DDC クロック	18	T.M.D.S. データ0+
7	DDC データ	19	T.M.D.S. データ0/5シールド
8	—	20	—
9	T.M.D.S. データ1 -	21	—
10	T.M.D.S. データ1+	22	T.M.D.S. クロックシールド
11	T.M.D.S. データ1/3シールド	23	T.M.D.S. クロック+
12	—	24	T.M.D.S. クロッキー

Ⓚ VIDEO

BNC ジャック

- ・入力信号: 1.0 ± 0.1Vp-p、75 Ω 終端
- ・信号方式: NTSC, PAL, SECAM, PAL-M, PAL-N, NTSC4.43, PAL(60Hz)

Ⓛ CONTROL

D-sub 9ピンプラグ

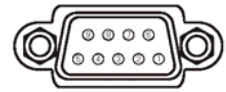

ピンNo.	信号	ピンNo.	信号	ピンNo.	信号
1	—	4	—	7	RTS
2	RD	5	接地	8	CTS
3	TD	6	—	9	—

Ⓜ HDBaseT

RJ-45 ジャック

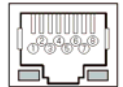

ピンNo.	信号	ピンNo.	信号
1	HDBaseT0+	5	HDBaseT2-
2	HDBaseT0-	6	HDBaseT1-
3	HDBaseT1+	7	HDBaseT3+
4	HDBaseT2+	8	HDBaseT3-

Ⓝ LAN

RJ-45 ジャック

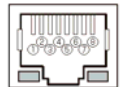

ピンNo.	信号	ピンNo.	信号
1	TX+	5	—
2	TX-	6	RX-
3	RX+	7	—
4	—	8	—

Ⓞ WIRELESS

USBワイヤレスアダプター専用



ピンNo.	信号	ピンNo.	信号
1	+ 5V	3	+ データ
2	- データ	4	接地

Ⓟ REMOTE CONTROL IN, Ⓠ REMOTE CONTROL OUT

φ 3.5 ステレオミニジャック

■ 対応信号例  
コンピュータ信号

解像度 (水平×垂直)	水平周波数 (kHz)	垂直周波数 (Hz)	規格	信号モード
720 x 400	37.9	85.0	VESA	TEXT
640 x 480	31.5	59.9	VESA	VGA (60Hz)
640 x 480	37.9	72.8	VESA	VGA (72Hz)
640 x 480	37.5	75.0	VESA	VGA (75Hz)
640 x 480	43.3	85.0	VESA	VGA (85Hz)
800 x 600	35.2	56.3	VESA	SVGA (56Hz)
800 x 600	37.9	60.3	VESA	SVGA (60Hz)
800 x 600	48.1	72.2	VESA	SVGA (72Hz)
800 x 600	46.9	75.0	VESA	SVGA (75Hz)
800 x 600	53.7	85.1	VESA	SVGA (85Hz)
832 x 624	49.7	74.5	—	Mac 16" mode
1024 x 768	48.4	60.0	VESA	XGA (60Hz)
1024 x 768	56.5	70.1	VESA	XGA (70Hz)
1024 x 768	60.0	75.0	VESA	XGA (75Hz)
1024 x 768	68.7	85.0	VESA	XGA (85Hz)
1152 x 864	67.5	75.0	VESA	1152 x 864 (75Hz)
1280 x 768	47.7	60.0	VESA	WXGA(60Hz)
1280 x 800	49.7	60.0	VESA	1280 x 800 (60Hz)
1280 x 960	60.0	60.0	VESA	1280 x 960 (60Hz)
1280 x 1024	64.0	60.0	VESA	SXGA (60Hz)
1280 x 1024	80.0	75.0	VESA	SXGA (75Hz)
1280 x 1024 * 1	91.1	85.0	VESA	SXGA (85Hz)
1440 x 900	55.9	59.9	VESA	WXGA+ (60Hz)
1680 x 1050	65.3	60.0	VESA	WSXGA+ (60Hz)
1600 x 1200 * 1	75.0	60.0	VESA	UXGA (60Hz)

\* 1: HDMI® 信号については、正しく動作しない場合があります。

- 本機とコンピュータを接続する前に、端子形状、信号レベル、タイミングや解像度などの適合性をあらかじめご確認ください。
- コンピュータによっては複数ディスプレイ表示モードを持っているものがあり、本機では対応できないモードを含む場合があります。
- 入力信号によってはフルサイズで表示されない場合があります。上記の解像度をご参照ください。
- 信号処理の過程でプロジェクターの表示素子の解像度に変換、表示されます。入力信号と表示素子の解像度が同一の場合に、映像表示は最良となります。
- 画面の自動調節は入力信号によって正しく動作しない場合があります。
- SYNC ON G、コンポジットシンク信号などの同期信号の場合は、正常に表示できない場合があります。
- 本仕に記載している挿絵は、説明のための一例です。実際のプロジェクターとは若干の相違がある場合があります。