

# 取扱説明書 - 詳細版 -

液晶プロジェクター

## CP-EX301NJ/CP-EW301NJ

(形名：CP-EX301N/CP-EW301N)

### 【技術情報編】

技術情報編では、本機の仕様や通信機能、またエラーメッセージや故障と思われる現象への対処についてご説明します。保証とアフターサービスについては、巻末をご覧ください。



#### 警告

ご使用の前に、必ず本書を全てよくお読みになり、ご理解のうえ正しくお使いください。

### もくじ



コンピュータ信号について……………	4 - 2
対応信号：コンピュータ入力……………	4 - 2
対応信号：HDMI……………	4 - 3
入出力信号端子……………	4 - 4
コマンド制御……………	4 - 9
RS-232C 通信によるコマンド制御…	4 - 9
ネットワークからのコマンド制御…	4 - 12
ネットワークブリッジによる コマンド制御……………	4 - 12
RS-232C 通信／ ネットワークコマンド一覧……………	4 - 13
PJLink™……………	4 - 27

故障かなと思ったら……………	4 - 29
一括して初期設定にもどす……………	4 - 29
メッセージ表示……………	4 - 30
インジケータ表示……………	4 - 32
故障と間違いやすい現象について…	4 - 35
保証とアフターサービスについて…	4 - 39
お客様ご相談窓口……………	4 - 40

#### お知らせ

- 本書の内容は、製品の仕様を含め、改良のため予告無く変更することがありますので、ご了承ください。
- 本書の運用結果については責任を負いかねますので、あらかじめご了承ください。
- 本書の内容の一部、あるいは全部を無断で複製、転載しないでください。
- 本書に記載している挿絵は、説明のための一例です。お客様のプロジェクターとは若干の相違がある場合があります。

# コンピュータ信号について

## 対応信号：コンピュータ入力

解像度 (水平 x 垂直)	信号モード	水平周波数 (kHz)	垂直周波数 (kHz)	規格
720 x 400	TEXT	37.9	85	VESA
640 x 480	VGA (60Hz)	31.5	59.9	VESA
	VGA (72Hz)	37.9	72.8	VESA
	VGA (75Hz)	37.5	75	VESA
	VGA (85Hz)	43.3	85	VESA
800 x 600	SVGA (56Hz)	35.2	56.3	VESA
	SVGA (60Hz)	37.9	60.3	VESA
	SVGA (72Hz)	48.1	72.2	VESA
	SVGA (75Hz)	46.9	75	VESA
	SVGA (85Hz)	53.7	85.1	VESA
832 x 624	Mac 16" mode	49.7	74.5	
1024 x 768	XGA (60Hz)	48.4	60	VESA
	XGA (70Hz)	56.5	70.1	VESA
	XGA (75Hz)	60	75	VESA
	XGA (85Hz)	68.7	85	VESA
1152 x 864	1152 x 864 (75Hz)	67.5	75	VESA
1280 x 768	W-XGA (60Hz)	47.7	60	VESA
1280 x 800	1280 x 800 (60Hz)	49.7	60	VESA
1280 x 1024	SXGA (60Hz)	64	60	VESA
	SXGA (75Hz)	80	75	VESA
	SXGA (85Hz)	91.1	85	VESA
1366 x 768	WXGA (60Hz)	47.7	59.8	VESA
1440 x 900	WXGA+ (60Hz)	55.9	59.9	VESA
1600 x 900	WXGA++ (60Hz)	60	60	VESA
*1 1400 x 1050	SXGA+ (60Hz)	65.2	60	VESA
*2 1680 x 1050	WSXGA+ (60Hz)	65.3	60	VESA
1600 x 1200	UXGA (60Hz)	75	60	VESA
1920 x 1080	Full HD (60Hz)	67.5	60	VESA

\*1) CP-EX301NJ のみ

\*2) CP-EW301NJ のみ

# 対応信号：HDMI

解像度 (水平 x 垂直)	信号モード	水平周波数 (kHz)	垂直周波数 (kHz)	規格
720 x 400	TEXT	37.9	85	VESA
640 x 480	VGA (60Hz)	31.5	59.9	VESA
	VGA (72Hz)	37.9	72.8	VESA
	VGA (75Hz)	37.5	75	VESA
	VGA (85Hz)	43.3	85	VESA
800 x 600	SVGA (56Hz)	35.2	56.3	VESA
	SVGA (60Hz)	37.9	60.3	VESA
	SVGA (72Hz)	48.1	72.2	VESA
	SVGA (75Hz)	46.9	75	VESA
	SVGA (85Hz)	53.7	85.1	VESA
832 x 624	Mac 16" mode	49.7	74.5	
1024 x 768	XGA (60Hz)	48.4	60	VESA
	XGA (70Hz)	56.5	70.1	VESA
	XGA (75Hz)	60	75	VESA
	XGA (85Hz)	68.7	85	VESA
1152 x 864	1152 x 864 (75Hz)	67.5	75	VESA
1280 x 768	W-XGA (60Hz)	47.7	60	VESA
1280 x 800	1280 x 800 (60Hz)	49.7	60	VESA
1280 x 1024	SXGA (60Hz)	64	60	VESA
	SXGA (75Hz)	80	75	VESA
	SXGA (85Hz)	91.1	85	VESA
1366 x 768	WXGA (60Hz)	47.7	59.8	VESA
1440 x 900	WXGA+ (60Hz)	55.9	59.9	VESA
1600 x 900	WXGA++ (60Hz)	60	60	VESA
1400 x 1050	SXGA+ (60Hz)	65.2	60	VESA
1680 x 1050	WSXGA+ (60Hz)	65.3	60	VESA
1600 x 1200	UXGA (60Hz)	75	60	VESA
720(1440) x 480i	480i	15.7	60	CEA
720(1440) x 576i	576i	15.6	50	CEA
720 x 480p	480p	31.5	60	CEA
720 x 576p	576p	31.3	50	CEA
1280 x 720p	720p (50Hz)	37.5	50	CEA
	720p (60Hz)	45	60	CEA
1920 x 1080i	1080i (50Hz)	28.1	50	CEA
	1080i (60Hz)	33.8	60	CEA
1920 x 1080p	1080p (50Hz)	56.3	50	CEA
	1080p (60Hz)	67.5	60	CEA

## お知らせ

- 本機とコンピュータを接続するまえに、端子形状、信号レベル、タイミングや解像度などの適合性をあらかじめご確認ください。
- コンピュータによっては複数ディスプレイ表示モードを持っているものがあり、本機では対応できないモードを含む場合があります。
- 入力信号によってはフルサイズで表示されない場合があります。上記の解像度をご参照ください。
- 本機では信号処理の過程でプロジェクターの液晶パネルの解像度に変換、表示されます。入力信号と液晶パネルの解像度が同一の場合に、映像表示は最良となります。
- 画面の自動調節は入力信号によって正しく動作しない場合があります。
- SYNC ON G、コンポジットシンク信号などの同期信号の場合は、正常に表示できない場合があります。

# 入出力信号端子

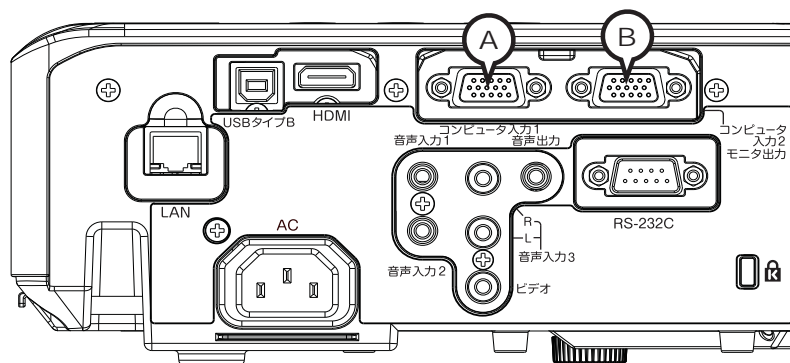

## ① コンピュータ入力 1, ② コンピュータ入力 2 / モニタ出力

### D-sub 15ピン ミニシュリンクジャック

#### < コンピュータ信号 >

- ・映像信号：RGB セパレート、アナログ 0.7Vp-p、75 Ω 終端（正極性）
- ・水平／垂直同期信号（セパレートシンク）：TTL レベル（正極性／負極性）
- ・複合同期信号（コンポジットシンク）：TTL レベル

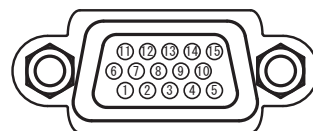

#### < コンポーネントビデオ信号 >

- ・Y（同期信号含む）：1.0 ± 0.1Vp-p、75 Ω 終端
- ・Cb/Pb：0.7 ± 0.1Vp-p、75 Ω 終端
- ・Cr/Pr：0.7 ± 0.1Vp-p、75 Ω 終端
- ・信号方式：480i@60, 480p@60, 576i@50, 576p@50, 720p@50/60, 1080i@50/60, 1080p@50/60

ピン No.	信号	ピン No.	信号	ピン No.	信号
1	映像信号 赤 Cr/Pr	6	接地 赤 接地 Cr/Pr	11	—
2	映像信号 緑 Y	7	接地 緑 接地 Y	12	①：SDA（DDC データ），— ②：—
3	映像信号 青 Cb/Pb	8	接地 青 接地 Cb/Pb	13	水平同期信号／複合同期信号，—
4	—	9	—	14	垂直同期信号，—
5	接地	10	接地	15	①：SCL（DDC クロック），— ②：—

## お守りください

- 本機の各接続端子は凹んでいるので、L 形ではなく、ストレート形プラグのケーブルを使用してください。

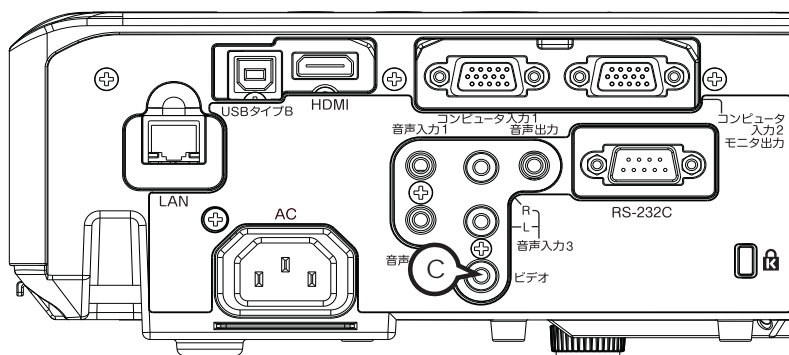

## ◎ビデオ

### RCA ジャック

- ・ 信号方式：NTSC, PAL, SECAM, PAL-M, PAL-N, NTSC4.43, PAL(60Hz)
- ・ 入力信号：1.0 ± 0.1Vp-p、75 Ω終端

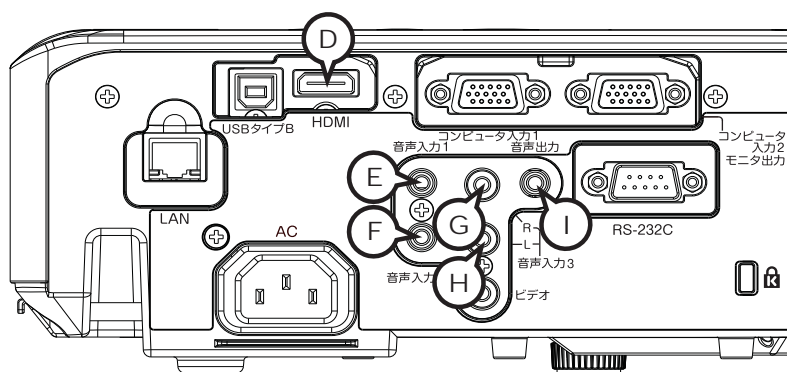

## ⓓ HDMI

### HDMI® 映像／音声ジャック

<コンピュータ信号>・信号方式：「対応信号：HDMI」（図4-3）をご参照ください。

<コンポーネントビデオ信号>・信号方式：480i@60, 480p@60, 576i@50, 720p@50/60, 1080i@50/60, 1080p@50/60

・音声信号方式：リニア PCM（サンプリング周波数 32/44.1/48kHz）

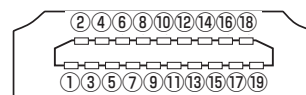

ピン No.	信号	ピン No.	信号
1	T.M.D.S. データ 2+	11	T.M.D.S. クロックシールド
2	T.M.D.S. データ 2 シールド	12	T.M.D.S. クロッキー
3	T.M.D.S. データ 2 -	13	CEC
4	T.M.D.S. データ 1+	14	予備（非結線）
5	T.M.D.S. データ 1 シールド	15	SCL（DDC クロック）
6	T.M.D.S. データ 1 -	16	SDA（DDC データ）
7	T.M.D.S. データ 0+	17	DDC/CEC 接地
8	T.M.D.S. データ 0 シールド	18	+ 5V
9	T.M.D.S. データ 0 -	19	ホットプラグ検出
10	T.M.D.S. クロック+		

## ⓔ 音声入力 1, ⓕ 音声入力 2

### φ 3.5 ステレオミニジャック

・入力信号：47k Ω 終端

## 音声入力 3 ⓓ R, ⓓ L

### RCA ジャック × 2

・入力信号：47k Ω 終端

## ⓓ 音声出力

### φ 3.5 ステレオミニジャック

・出力信号：出カインピーダンス 1k Ω

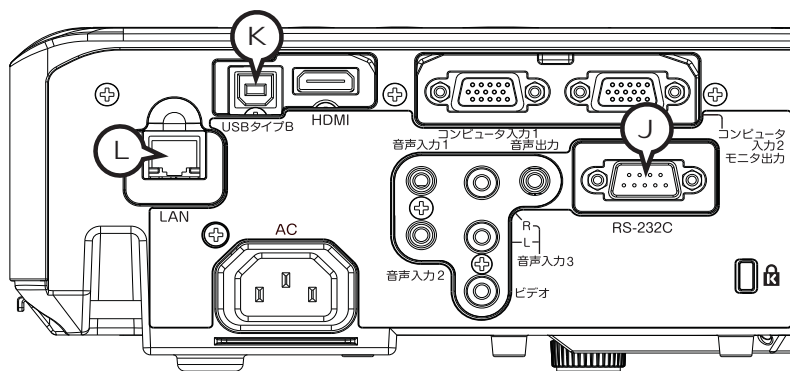

### Ⓧ RS-232C

#### D-sub 9 ピンプラグ

RS-232C 通信については、「RS-232C 通信によるコマンド制御」  
 (Ⓜ4-9~11) をご参照ください。

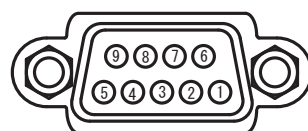

ピン No.	信号	ピン No.	信号	ピン No.	信号
1	—	4	—	7	RTS
2	RD	5	接地	8	CTS
3	TD	6	—	9	—

### Ⓨ USB タイプ B

#### USB-B ジャック



ピン No.	信号
1	+5V
2	-データ
3	+データ
4	接地

### Ⓩ LAN

#### RJ-45 ジャック

ピン No.	信号	ピン No.	信号
1	TX +	5	—
2	TX -	6	RX -
3	RX +	7	—
4	—	8	—

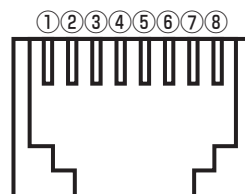

## コンピュータ入力端子へのコンポーネントビデオ信号の入力について

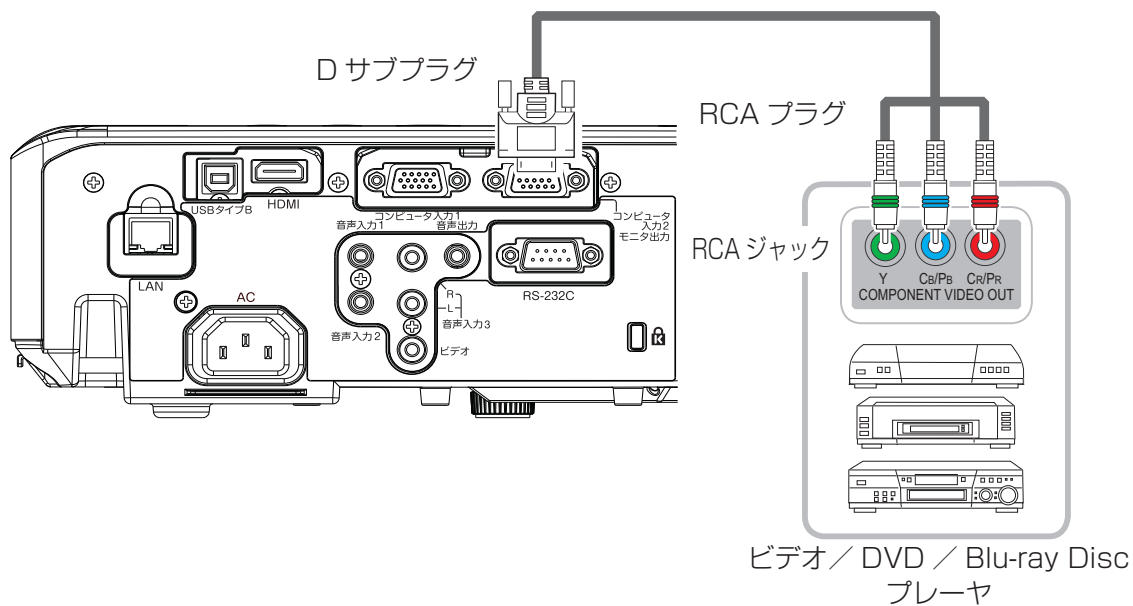

コンピュータ入力1 またはコンピュータ入力2 端子へのコンポーネントビデオ信号の入力には、RCA-D サブ変換ケーブルまたはアダプタを使用してください。ケーブルまたはアダプタに要求されるピン仕様については、**㉑ コンピュータ入力1**、**㉒ コンピュータ入力2/ モニタ出力** (4-4) を参照してください。



# コマンド制御

本機は、RS-232C 通信またはイーサネット通信（ネットワーク）で接続したコンピュータから RS-232C コマンドを使用して制御することができます。

ネットワークへの接続については、【ネットワーク編】をご参照ください。対応する RS-232C コマンドについては、「RS-232C 通信／ネットワークコマンド一覧」（[4-13～26](#)）をご参照ください。

## RS-232C 通信によるコマンド制御

### 機器の接続と通信設定

1. 本機とコンピュータの電源を切ってください。
2. コンピュータの RS-232C 端子と本機の **RS-232C** 端子を、RS-232C（クロス）ケーブルで接続します。ケーブルは下図の配線仕様のものをご使用ください。
3. コンピュータの電源を入れ、コンピュータが起動した後に、本機の電源を入れてください。
4. 「その他」メニューの「特別な設定」「通信設定」の通信タイプを「オフ」に設定してください。

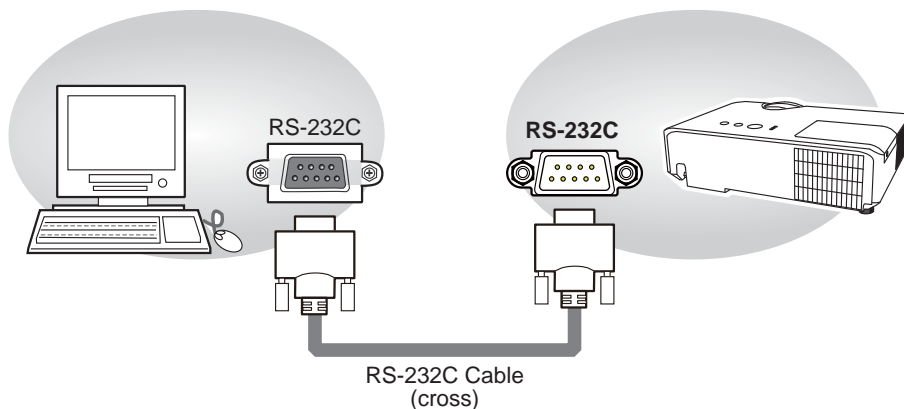

RS-232C ケーブル（クロス）

コンピュータの  
RS-232C 端子

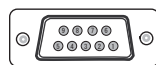

本機の  
RS-232 端子

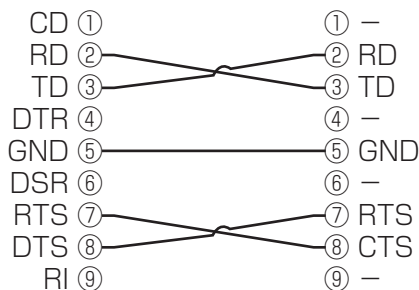
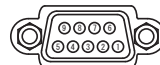

# プロトコル

■ボーレート：19200bps

■シリアル設定：8N1

## 送信コマンド形式 ( "h" は 16 進数を示します。 )

バイト番号	0	1	2	3	4	5	6	7	8	9	10	11	12
機能	ヘッダ						データ						
	ヘッダコード		パケット	データサイズ		CRC フラグ		アクション		タイプ		セッティング	
	L	H		L	H	L	H	L	H	L	H	L	H
Set						(aL)	(aH)	01h	00h	(bL)	(bH)	(cL)	(cH)
Get						(aL)	(aH)	02h	00h	(bL)	(bH)	00h	00h
Increment	BEh	EFh	03h	06h	00h	(aL)	(aH)	04h	00h	(bL)	(bH)	00h	00h
Decrement						(aL)	(aH)	05h	00h	(bL)	(bH)	00h	00h
Execute						(aL)	(aH)	06h	00h	(bL)	(bH)	00h	00h

### ■ヘッダ

[ヘッダコード] : BE EFh、固定

[パケット] : 03h、固定

[データサイズ] : 06 00h、固定

[CRC フラグ] : 「RS-232C 通信／ネットワークコマンド一覧」( [4-13](#) ~ [26](#) ) をご参照ください。

### ■データ

[アクション] : 機能別コードを設定してください。

(1) Set 《設定》 : 01 00h

[タイプ] で指定した項目 [(bL)(bH)] を、[セッティング] で指定した値 [(cL)(cH)] に従って、設定を変更します。

(2) Get 《取得》 : 02 00h

[タイプ] で指定した項目 [(bL)(bH)] の設定値を読み出します。

(3) Increment 《増加》 : 04 00h

[タイプ] で指定した項目 [(bL)(bH)] の設定値を 1 増やします。

(4) Decrement 《減少》 : 05 00h

[タイプ] で指定した項目 [(bL)(bH)] の設定値を 1 減らします。

(5) Execute 《実行》 : 06 00h

[タイプ] で指定した機能 [(bL)(bH)] を実行します。

[タイプ] : 「RS-232C 通信／ネットワークコマンド一覧」をご参照ください。

[セッティング] : 「RS-232C 通信／ネットワークコマンド一覧」をご参照ください。

## 応答コードおよびエラーコード ("h" は 16 進数を示します。)

- (1) ACK 応答 : 06h  
Set、Increment、Decrement、Execute コマンドを本機が正常受信し、[タイプ]で指定された項目の設定を変更した場合、このコードを返します。
- (2) NAK 応答 : 15h  
本機が無効なコマンドを受信した場合や、本機がコマンドを正しく受信できなかった場合など、本機が受信したコマンドを理解できなかった場合、このコードを返します。このコードを受信したら、送信したコマンドを確認して、再度コマンドを送信してください。
- (3) エラー応答 : 1Ch + 00 00h (00 00h : エラーコード)  
本機がコマンドを正常受信し、何らかの理由で実行できなかった場合、エラーコードを付けて返します。  
このコードを受信したら、送信したコマンドや、本機の設定状態をご確認ください。
- (4) データ応答 : 1Dh + xx xxh (xx xxh : データ)  
Get コマンドを本機が正常受信した場合、2 バイトの回答コード (データ) を付けて返します。

### お知らせ

- 機器の接続については、各機器の説明書をよくお読みの上、適切なケーブルで正しく接続してください。
- 本機が未定義のコマンドあるいはデータを受け取った場合は、動作を保証できません。
- 応答コードと他のコードの間隔は 40ms 以上あけてください。
- 本機に電源を接続したときやランプ点灯後に、本機からテスト用のデータが出力されますが、故障ではありません。
- ウォームアップ中、本機はコマンドを受信できません。
- コマンドの長さが所定より長い場合は余分なコードを無視し、短い場合は、NAK 応答をコンピュータへ送信します。

# ネットワークからのコマンド制御

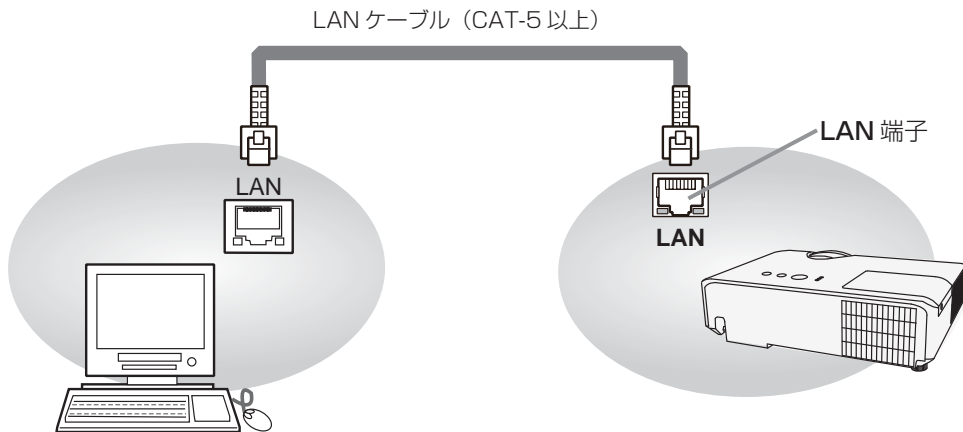

本機をネットワークに接続すると、ネットワークに接続されたコンピュータから RS-232C 通信／ネットワークコマンドを使用して本機を制御することができます。

詳しくは【ネットワーク編】「ネットワークからのコマンド制御」(P3-48～52)をご覧ください。

## お知らせ

- データが有線 LAN と無線 LAN で同時に転送された場合は、本機が正しくデータを処理できないことがあります。

# ネットワークブリッジによるコマンド制御

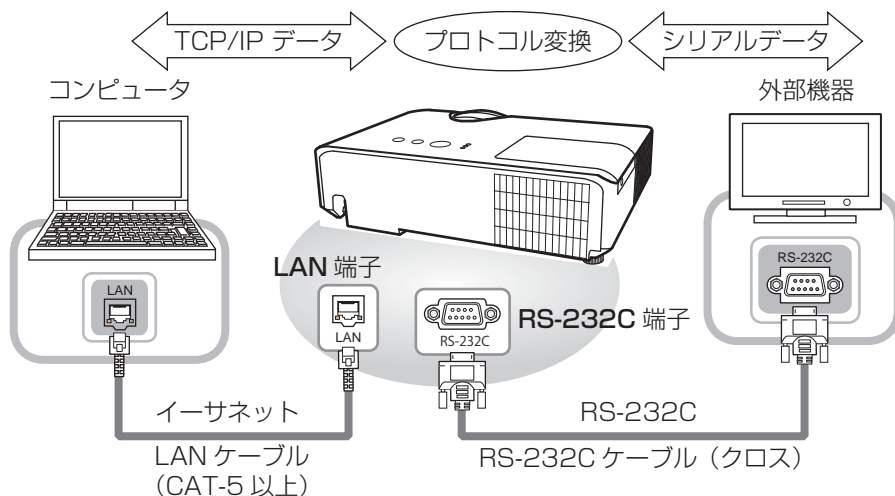

本機はネットワークブリッジ機能に対応しています。本機と RS-232C 通信で接続した外部機器を、本機とイーサネット（有線または無線 LAN）通信で接続したコンピュータから、ネットワーク端末と同様に制御することができます。

詳しくは【ネットワーク編】「ネットワークブリッジ」(P3-40～42)をご覧ください。

# RS-232C 通信／ネットワークコマンド一覧

RS-232C 通信、またはネットワーク（イーサネット通信）経由で、本機をコマンドで制御する場合の対応コマンドは下表の通りです。

項目名	オペレーションタイプ		ヘッダコード				コマンドデータ		
		設定内容				CRC フラグ	アクション	タイプ	セッティング コード
パワー	Set	オフ (スタンバイ)	BE EF	03	06 00	2A D3	01 00	00 60	00 00
		オン (ランプオン)	BE EF	03	06 00	BA D2	01 00	00 60	01 00
	Get		BE EF	03	06 00	19 D3	02 00	00 60	00 00
		回答コード (データ) 例 00 00            01 00            02 00 [スタンバイ] [ランプオン] [冷却動作中]							
入力切替	Set	コンピュータ入力 1	BE EF	03	06 00	FE D2	01 00	00 20	00 00
		コンピュータ入力 2	BE EF	03	06 00	3E D0	01 00	00 20	04 00
		HDMI	BE EF	03	06 00	0E D2	01 00	00 20	03 00
		ビデオ	BE EF	03	06 00	6E D3	01 00	00 20	01 00
	Get		BE EF	03	06 00	CD D2	02 00	00 20	00 00
エラーステータス	Get		BE EF	03	06 00	D9 D8	02 00	20 60	00 00
		回答コード (データ) 例 00 00            01 00            02 00            03 00 [正常] [ランプカバーエラー] [ファンエラー] [ランプエラー] 04 00            05 00            07 00            08 00 [温度エラー] [吸気エラー] [低温エラー] [フィルターエラー]							
拡大	Get		BE EF	03	06 00	7C D2	02 00	07 30	00 00
	Increment		BE EF	03	06 00	1A D2	04 00	07 30	00 00
	Decrement		BE EF	03	06 00	CB D3	05 00	07 30	00 00
拡大位置 水平	Get		BE EF	03	06 00	C8 D7	02 00	10 30	00 00
	Increment		BE EF	03	06 00	AE D7	04 00	10 30	00 00
	Decrement		BE EF	03	06 00	7F D6	05 00	10 30	00 00
拡大位置 垂直	Get		BE EF	03	06 00	34 D6	02 00	11 30	00 00
	Increment		BE EF	03	06 00	52 D6	04 00	11 30	00 00
	Decrement		BE EF	03	06 00	83 D7	05 00	11 30	00 00
静止	Set	通常表示	BE EF	03	06 00	83 D2	01 00	02 30	00 00
		静止	BE EF	03	06 00	13 D3	01 00	02 30	01 00
	Get		BE EF	03	06 00	B0 D2	02 00	02 30	00 00

RS-2332C 通信／ネットワークコマンド一覧 (つづき)

項目名	オペレーションタイプ		ヘッダコード				コマンドデータ		
	設定内容					CRC フラグ	アクション	タイプ	セッティング コード
映像モード	Set	ノーマル	BE EF	03	06 00	23 F6	01 00	BA 30	00 00
		シネマ	BE EF	03	06 00	B3 F7	01 00	BA 30	01 00
		ダイナミック	BE EF	03	06 00	E3 F4	01 00	BA 30	04 00
		黒板 (黒)	BE EF	03	06 00	E3 EF	01 00	BA 30	20 00
		黒板 (緑)	BE EF	03	06 00	73 EE	01 00	BA 30	21 00
		ホワイトボード	BE EF	03	06 00	83 EE	01 00	BA 30	22 00
		デイトム	BE EF	03	06 00	E3 C7	01 00	BA 30	40 00
	フォト	BE EF	03	06 00	73 F5	01 00	BA 30	05 00	
	Get		BE EF	03	06 00	10 F6	02 00	BA 30	00 00
		回答コード (データ) 例 00 00    01 00    04 00            10 00            05 00 [ ノーマル ] [ シネマ ] [ ダイナミック ] [ カスタム ] [ フォト ] 20 00            21 00            22 00            40 00 [ 黒板 (黒) ] [ 黒板 (緑) ] [ ホワイトボード ] [ デイトム ]							
明るさ	Get	BE EF	03	06 00	89 D2	02 00	03 20	00 00	
	Increment	BE EF	03	06 00	EF D2	04 00	03 20	00 00	
	Decrement	BE EF	03	06 00	3E D3	05 00	03 20	00 00	
明るさ リセット	Execute	BE EF	03	06 00	58 D3	06 00	00 70	00 00	
コントラスト	Get	BE EF	03	06 00	FD D3	02 00	04 20	00 00	
	Increment	BE EF	03	06 00	9B D3	04 00	04 20	00 00	
	Decrement	BE EF	03	06 00	4A D2	05 00	04 20	00 00	
コントラスト リセット	Execute	BE EF	03	06 00	A4 D2	06 00	01 70	00 00	
ガンマ	Set	デフォルト -1	BE EF	03	06 00	07 E9	01 00	A1 30	20 00
		カスタム -1	BE EF	03	06 00	07 FD	01 00	A1 30	10 00
		デフォルト -2	BE EF	03	06 00	97 E8	01 00	A1 30	21 00
		カスタム -2	BE EF	03	06 00	97 FC	01 00	A1 30	11 00
		デフォルト -3	BE EF	03	06 00	67 E8	01 00	A1 30	22 00
		カスタム -3	BE EF	03	06 00	67 FC	01 00	A1 30	12 00
		デフォルト -4	BE EF	03	06 00	F7 E9	01 00	A1 30	23 00
		カスタム -4	BE EF	03	06 00	F7 FD	01 00	A1 30	13 00
		デフォルト -5	BE EF	03	06 00	C7 EB	01 00	A1 30	24 00
		カスタム -5	BE EF	03	06 00	C7 FF	01 00	A1 30	14 00
		デフォルト -6	BE EF	03	06 00	57 EA	01 00	A1 30	25 00
		カスタム -6	BE EF	03	06 00	57 FE	01 00	A1 30	15 00
		デフォルト -7	BE EF	03	06 00	A7 EA	01 00	A1 30	26 00
	カスタム -7	BE EF	03	06 00	A7 FE	01 00	A1 30	16 00	
Get	BE EF	03	06 00	F4 F0	02 00	A1 30	00 00		

項目名	オペレーションタイプ		ヘッダコード				コマンドデータ		
		設定内容				CRC フラグ	アクション	タイプ	セッティング コード
カスタムガンマ/ 色温度パターン	Set	オフ	BE EF	03	06 00	FB FA	01 00	80 30	00 00
		9ステップ グレースケール	BE EF	03	06 00	6B FB	01 00	80 30	01 00
		15ステップ グレースケール	BE EF	03	06 00	9B FB	01 00	80 30	02 00
		ランプ波形	BE EF	03	06 00	0B FA	01 00	80 30	03 00
	Get	BE EF	03	06 00	C8 FA	02 00	80 30	00 00	
カスタムガンマ ポイント-1	Get	BE EF	03	06 00	08 FE	02 00	90 30	00 00	
	Increment	BE EF	03	06 00	6E FE	04 00	90 30	00 00	
	Decrement	BE EF	03	06 00	BF FF	05 00	90 30	00 00	
カスタムガンマ ポイント-1 リセット	Execute	BE EF	03	06 00	58 C2	06 00	50 70	00 00	
カスタムガンマ ポイント-2	Get	BE EF	03	06 00	F4 FF	02 00	91 30	00 00	
	Increment	BE EF	03	06 00	92 FF	04 00	91 30	00 00	
	Decrement	BE EF	03	06 00	43 FE	05 00	91 30	00 00	
カスタムガンマ ポイント-2 リセット	Execute	BE EF	03	06 00	A4 C3	06 00	51 70	00 00	
カスタムガンマ ポイント-3	Get	BE EF	03	06 00	B0 FF	02 00	92 30	00 00	
	Increment	BE EF	03	06 00	D6 FF	04 00	92 30	00 00	
	Decrement	BE EF	03	06 00	07 FE	05 00	92 30	00 00	
カスタムガンマ ポイント-3 リセット	Execute	BE EF	03	06 00	E0 C3	06 00	52 70	00 00	
カスタムガンマ ポイント-4	Get	BE EF	03	06 00	4C FE	02 00	93 30	00 00	
	Increment	BE EF	03	06 00	2A FE	04 00	93 30	00 00	
	Decrement	BE EF	03	06 00	FB FF	05 00	93 30	00 00	
カスタムガンマ ポイント-4 リセット	Execute	BE EF	03	06 00	1C C2	06 00	53 70	00 00	
カスタムガンマ ポイント-5	Get	BE EF	03	06 00	38 FF	02 00	94 30	00 00	
	Increment	BE EF	03	06 00	5E FF	04 00	94 30	00 00	
	Decrement	BE EF	03	06 00	8F FE	05 00	94 30	00 00	
カスタムガンマ ポイント-5 リセット	Execute	BE EF	03	06 00	68 C3	06 00	54 70	00 00	
カスタムガンマ ポイント-6	Get	BE EF	03	06 00	C4 FE	02 00	95 30	00 00	
	Increment	BE EF	03	06 00	A2 FE	04 00	95 30	00 00	
	Decrement	BE EF	03	06 00	73 FF	05 00	95 30	00 00	
カスタムガンマ ポイント-6 リセット	Execute	BE EF	03	06 00	94 C2	06 00	55 70	00 00	
カスタムガンマ ポイント-7	Get	BE EF	03	06 00	80 FE	02 00	96 30	00 00	
	Increment	BE EF	03	06 00	E6 FE	04 00	96 30	00 00	
	Decrement	BE EF	03	06 00	37 FF	05 00	96 30	00 00	
カスタムガンマ ポイント-7 リセット	Execute	BE EF	03	06 00	D0 C2	06 00	56 70	00 00	

## RS-2332C 通信／ネットワークコマンド一覧（つづき）

項目名	オペレーションタイプ		ヘッダコード				コマンドデータ		
	設定内容					CRC フラグ	アクション	タイプ	セッティング コード
色温度	Set	高	BE EF	03	06 00	0B F5	01 00	B0 30	03 00
		カスタム -1	BE EF	03	06 00	CB F8	01 00	B0 30	13 00
		中	BE EF	03	06 00	9B F4	01 00	B0 30	02 00
		カスタム -2	BE EF	03	06 00	5B F9	01 00	B0 30	12 00
		低	BE EF	03	06 00	6B F4	01 00	B0 30	01 00
		カスタム -3	BE EF	03	06 00	AB F9	01 00	B0 30	11 00
		ハイブライツ -1	BE EF	03	06 00	3B F2	01 00	B0 30	08 00
		カスタム -4	BE EF	03	06 00	FB FF	01 00	B0 30	18 00
		ハイブライツ -2	BE EF	03	06 00	AB F3	01 00	B0 30	09 00
		カスタム -5	BE EF	03	06 00	6B FE	01 00	B0 30	19 00
		ハイブライツ -3	BE EF	03	06 00	5B F3	01 00	B0 30	0A 00
		カスタム -6	BE EF	03	06 00	9B FE	01 00	B0 30	1A 00
		ハイブライツ -4	BE EF	03	06 00	CB F2	01 00	B0 30	0B 00
		カスタム -7	BE EF	03	06 00	0B FF	01 00	B0 30	1B 00
色温度 ゲイン -R	Get	BE EF	03	06 00	C8 F5	02 00	B0 30	00 00	
	Increment	BE EF	03	06 00	34 F4	02 00	B1 30	00 00	
	Decrement	BE EF	03	06 00	52 F4	04 00	B1 30	00 00	
色温度 ゲイン -R リセット	Execute	BE EF	03	06 00	83 F5	05 00	B1 30	00 00	
色温度 ゲイン -G	Get	BE EF	03	06 00	10 C6	06 00	46 70	00 00	
	Increment	BE EF	03	06 00	70 F4	02 00	B2 30	00 00	
	Decrement	BE EF	03	06 00	16 F4	04 00	B2 30	00 00	
色温度 ゲイン -G リセット	Execute	BE EF	03	06 00	C7 F5	05 00	B2 30	00 00	
色温度 ゲイン -B	Get	BE EF	03	06 00	EC C7	06 00	47 70	00 00	
	Increment	BE EF	03	06 00	8C F5	02 00	B3 30	00 00	
	Decrement	BE EF	03	06 00	EA F5	04 00	B3 30	00 00	
色温度ゲイン -B リセット	Execute	BE EF	03	06 00	3B F4	05 00	B3 30	00 00	
色温度 オフセット -R	Get	BE EF	03	06 00	F8 C4	06 00	48 70	00 00	
	Increment	BE EF	03	06 00	04 F5	02 00	B5 30	00 00	
	Decrement	BE EF	03	06 00	62 F5	04 00	B5 30	00 00	
色温度 オフセット -R リセット	Execute	BE EF	03	06 00	B3 F4	05 00	B5 30	00 00	
色温度オフセット -G	Get	BE EF	03	06 00	40 C5	06 00	4A 70	00 00	
	Increment	BE EF	03	06 00	40 F5	02 00	B6 30	00 00	
	Decrement	BE EF	03	06 00	26 F5	04 00	B6 30	00 00	
色温度オフセット -G リセット	Execute	BE EF	03	06 00	F7 F4	05 00	B6 30	00 00	
色温度 オフセット -B	Get	BE EF	03	06 00	BC C4	06 00	4B 70	00 00	
	Increment	BE EF	03	06 00	BC F4	02 00	B7 30	00 00	
	Decrement	BE EF	03	06 00	DA F4	04 00	B7 30	00 00	
色温度 オフセット -B リセット	Execute	BE EF	03	06 00	0B F5	05 00	B7 30	00 00	
色温度 オフセット -B リセット	Execute	BE EF	03	06 00	C8 C5	06 00	4C 70	00 00	

(次ページにつづく)



## RS-232C 通信／ネットワークコマンド一覧 (つづき)

項目名	オペレーションタイプ		ヘッダコード				コマンドデータ		
		設定内容				CRC フラグ	アクション	タイプ	セッティング コード
色の濃さ		Get	BE EF	03	06 00	B5 72	02 00	02 22	00 00
		Increment	BE EF	03	06 00	D3 72	04 00	02 22	00 00
		Decrement	BE EF	03	06 00	02 73	05 00	02 22	00 00
色の濃さ リセット		Execute	BE EF	03	06 00	80 D0	06 00	0A 70	00 00
色あい		Get	BE EF	03	06 00	49 73	02 00	03 22	00 00
		Increment	BE EF	03	06 00	2F 73	04 00	03 22	00 00
		Decrement	BE EF	03	06 00	FE 72	05 00	03 22	00 00
色あい リセット		Execute	BE EF	03	06 00	7C D1	06 00	0B 70	00 00
画質		Get	BE EF	03	06 00	F1 72	02 00	01 22	00 00
		Increment	BE EF	03	06 00	97 72	04 00	01 22	00 00
		Decrement	BE EF	03	06 00	46 73	05 00	01 22	00 00
画質 リセット		Execute	BE EF	03	06 00	C4 D0	06 00	09 70	00 00
マイメモリー ロード	Set	1	BE EF	03	06 00	0E D7	01 00	14 20	00 00
		2	BE EF	03	06 00	9E D6	01 00	14 20	01 00
		3	BE EF	03	06 00	6E D6	01 00	14 20	02 00
		4	BE EF	03	06 00	FE D7	01 00	14 20	03 00
マイメモリー セーブ	Set	1	BE EF	03	06 00	F2 D6	01 00	15 20	00 00
		2	BE EF	03	06 00	62 D7	01 00	15 20	01 00
		3	BE EF	03	06 00	92 D7	01 00	15 20	02 00
		4	BE EF	03	06 00	02 D6	01 00	15 20	03 00
アスペクト	Set	4:3	BE EF	03	06 00	9E D0	01 00	08 20	00 00
		16:9	BE EF	03	06 00	0E D1	01 00	08 20	01 00
		16:10	BE EF	03	06 00	3E D6	01 00	08 20	0A 00
		14:9	BE EF	03	06 00	CE D6	01 00	08 20	09 00
		リアル(*)	BE EF	03	06 00	5E D7	01 00	08 20	08 00
		ノーマル	BE EF	03	06 00	5E DD	01 00	08 20	10 00
	Get	BE EF	03	06 00	AD D0	02 00	08 20	00 00	
オーバースキャン		Get	BE EF	03	06 00	91 70	02 00	09 22	00 00
		Increment	BE EF	03	06 00	F7 70	04 00	09 22	00 00
		Decrement	BE EF	03	06 00	26 71	05 00	09 22	00 00
オーバースキャン リセット		Execute	BE EF	03	06 00	EC D9	06 00	27 70	00 00
垂直位置		Get	BE EF	03	06 00	0D 83	02 00	00 21	00 00
		Increment	BE EF	03	06 00	6B 83	04 00	00 21	00 00
		Decrement	BE EF	03	06 00	BA 82	05 00	00 21	00 00
垂直位置 リセット		Execute	BE EF	03	06 00	E0 D2	06 00	02 70	00 00

(\*)CP-EW301NJのみ

## RS-2332C 通信／ネットワークコマンド一覧 (つづき)

項目名	オペレーションタイプ		ヘッダコード				コマンドデータ		
		設定内容				CRC フラグ	アクション	タイプ	セッティング コード
水平位置		Get	BE EF	03	06 00	F1 82	02 00	01 21	00 00
		Increment	BE EF	03	06 00	97 82	04 00	01 21	00 00
		Decrement	BE EF	03	06 00	46 83	05 00	01 21	00 00
水平位置 リセット		Execute	BE EF	03	06 00	1C D3	06 00	03 70	00 00
クロック位相		Get	BE EF	03	06 00	49 83	02 00	03 21	00 00
		Increment	BE EF	03	06 00	2F 83	04 00	03 21	00 00
		Decrement	BE EF	03	06 00	FE 82	05 00	03 21	00 00
水平サイズ		Get	BE EF	03	06 00	B5 82	02 00	02 21	00 00
		Increment	BE EF	03	06 00	D3 82	04 00	02 21	00 00
		Decrement	BE EF	03	06 00	02 83	05 00	02 21	00 00
水平サイズ リセット		Execute	BE EF	03	06 00	68 D2	06 00	04 70	00 00
オートアジャスト 実行		Execute	BE EF	03	06 00	91 D0	06 00	0A 20	00 00
プログレッシブ	Set	オフ	BE EF	03	06 00	4A 72	01 00	07 22	00 00
		TV	BE EF	03	06 00	DA 73	01 00	07 22	01 00
		フィルム	BE EF	03	06 00	2A 73	01 00	07 22	02 00
		Get	BE EF	03	06 00	79 72	02 00	07 22	00 00
ビデオ NR	Set	弱	BE EF	03	06 00	26 72	01 00	06 22	01 00
		中	BE EF	03	06 00	D6 72	01 00	06 22	02 00
		強	BE EF	03	06 00	46 73	01 00	06 22	03 00
		Get	BE EF	03	06 00	85 73	02 00	06 22	00 00
色空間	Set	オート	BE EF	03	06 00	0E 72	01 00	04 22	00 00
		RGB	BE EF	03	06 00	9E 73	01 00	04 22	01 00
		SMPTE240	BE EF	03	06 00	6E 73	01 00	04 22	02 00
		REC709	BE EF	03	06 00	FE 72	01 00	04 22	03 00
		REC601	BE EF	03	06 00	CE 70	01 00	04 22	04 00
		Get	BE EF	03	06 00	3D 72	02 00	04 22	00 00
ビデオフォーマット - ビデオ	Set	オート	BE EF	03	06 00	A2 70	01 00	11 22	0A 00
		NTSC	BE EF	03	06 00	C2 74	01 00	11 22	04 00
		PAL	BE EF	03	06 00	52 75	01 00	11 22	05 00
		SECAM	BE EF	03	06 00	52 70	01 00	11 22	09 00
		NTSC4.43	BE EF	03	06 00	62 77	01 00	11 22	02 00
		M-PAL	BE EF	03	06 00	C2 71	01 00	11 22	08 00
		N-PAL	BE EF	03	06 00	32 74	01 00	11 22	07 00
		Get	BE EF	03	06 00	31 76	02 00	11 22	00 00

項目名	オペレーションタイプ		ヘッダコード				コマンドデータ		
		設定内容				CRC フラグ	アクション	タイプ	セッティング コード
HDMI フォーマット	Set	オート	BE EF	03	06 00	BA 77	01 00	13 22	00 00
		ビデオ	BE EF	03	06 00	2A 76	01 00	13 22	01 00
		コンピュータ	BE EF	03	06 00	DA 76	01 00	13 22	02 00
		Get	BE EF	03	06 00	89 77	02 00	13 22	00 00
HDMI レンジ	Set	オート	BE EF	03	06 00	86 D8	01 00	22 20	00 00
		ノーマル	BE EF	03	06 00	16 D9	01 00	22 20	01 00
		拡張	BE EF	03	06 00	E6 D9	01 00	22 20	02 00
		Get	BE EF	03	06 00	B5 D8	02 00	22 20	00 00
コンピュータ入力 - コンピュータ入力 1	Set	オート	BE EF	03	06 00	CE D6	01 00	10 20	03 00
		SYNC ON G オフ	BE EF	03	06 00	5E D7	01 00	10 20	02 00
		Get	BE EF	03	06 00	0D D6	02 00	10 20	00 00
コンピュータ入力 - コンピュータ入力 2	Set	オート	BE EF	03	06 00	32 D7	01 00	11 20	03 00
		SYNC ON G オフ	BE EF	03	06 00	A2 D6	01 00	11 20	02 00
		モニタ出力	BE EF	03	06 00	02 D0	01 00	11 20	08 00
		Get	BE EF	03	06 00	F1 D7	02 00	11 20	00 00
フレームロック - コンピュータ入力 1	Set	無効	BE EF	03	06 00	3B C2	01 00	50 30	00 00
		有効	BE EF	03	06 00	AB C3	01 00	50 30	01 00
		Get	BE EF	03	06 00	08 C2	02 00	50 30	00 00
フレームロック - コンピュータ入力 2	Set	無効	BE EF	03	06 00	0B C3	01 00	54 30	00 00
		有効	BE EF	03	06 00	9B C2	01 00	54 30	01 00
		Get	BE EF	03	06 00	38 C3	02 00	54 30	00 00
フレームロック - HDMI	Set	無効	BE EF	03	06 00	7F C2	01 00	53 30	00 00
		有効	BE EF	03	06 00	EF C3	01 00	53 30	01 00
		Get	BE EF	03	06 00	4C C2	02 00	53 30	00 00
オートキーストン 実行	Execute	BE EF	03	06 00	E5 D1	06 00	0D 20	00 00	
垂直キーストン	Get	BE EF	03	06 00	B9 D3	02 00	07 20	00 00	
	Increment	BE EF	03	06 00	DF D3	04 00	07 20	00 00	
	Decrement	BE EF	03	06 00	0E D2	05 00	07 20	00 00	
垂直キーストン リセット	Execute	BE EF	03	06 00	08 D0	06 00	0C 70	00 00	

## RS-232C 通信／ネットワークコマンド一覧 (つづき)

項目名	オペレーションタイプ		ヘッダコード				コマンドデータ		
		設定内容				CRC フラグ	アクション	タイプ	セッティング コード
オートエコモード	Set	オフ	BE EF	03	06 00	FB 27	01 00	10 33	00 00
		オン	BE EF	03	06 00	6B 26	01 00	10 33	01 00
		Get	BE EF	03	06 00	C8 27	02 00	10 33	00 00
エコモード	Set	オフ	BE EF	03	06 00	3B 23	01 00	00 33	00 00
		エコ-1	BE EF	03	06 00	AB 22	01 00	00 33	01 00
		エコ-2	BE EF	03	06 00	5B 22	01 00	00 33	02 00
		インテリジェント エコ	BE EF	03	06 00	FB 2E	01 00	00 33	10 00
		セーバー	BE EF	03	06 00	FB 3A	01 00	00 33	20 00
		Get	BE EF	03	06 00	08 23	02 00	00 33	00 00
設置方法	Set	前面投射 / 机上	BE EF	03	06 00	C7 D2	01 00	01 30	00 00
		背面投射 / 机上	BE EF	03	06 00	57 D3	01 00	01 30	01 00
		背面投射 / 天吊り	BE EF	03	06 00	A7 D3	01 00	01 30	02 00
		前面投射 / 天吊り	BE EF	03	06 00	37 D2	01 00	01 30	03 00
		Get	BE EF	03	06 00	F4 D2	02 00	01 30	00 00
スタンバイモード	Set	通常	BE EF	03	06 00	D6 D2	01 00	01 60	00 00
		省電力	BE EF	03	06 00	46 D3	01 00	01 60	01 00
		Get	BE EF	03	06 00	E5 D2	02 00	01 60	00 00

(次ページにつづく)

## RS-232C 通信／ネットワークコマンド一覧 (つづき)

項目名	オペレーションタイプ		ヘッダコード				コマンドデータ		
		設定内容				CRC フラグ	アクション	タイプ	セッティング コード
AV MUTE	Set	オフ	BE EF	03	06 00	FE F0	01 00	A0 20	00 00
		オン	BE EF	03	06 00	6E F1	01 00	A0 20	01 00
		Get	BE EF	03	06 00	CD F0	02 00	A0 20	00 00
音量 - コンピュータ入力 1		Get	BE EF	03	06 00	CD CC	02 00	60 20	00 00
		Increment	BE EF	03	06 00	AB CC	04 00	60 20	00 00
		Decrement	BE EF	03	06 00	7A CD	05 00	60 20	00 00
音量 - コンピュータ入力 2		Get	BE EF	03	06 00	FD CD	02 00	64 20	00 00
		Increment	BE EF	03	06 00	9B CD	04 00	64 20	00 00
		Decrement	BE EF	03	06 00	4A CC	05 00	64 20	00 00
音量 - ビデオ		Get	BE EF	03	06 00	31 CD	02 00	61 20	00 00
		Increment	BE EF	03	06 00	57 CD	04 00	61 20	00 00
		Decrement	BE EF	03	06 00	86 CC	05 00	61 20	00 00
音量 - HDMI		Get	BE EF	03	06 00	89 CC	02 00	63 20	00 00
		Increment	BE EF	03	06 00	EF CC	04 00	63 20	00 00
		Decrement	BE EF	03	06 00	3E CD	05 00	63 20	00 00
音量 - スタンバイ		Get	BE EF	03	06 00	D9 CF	02 00	6F 20	00 00
		Increment	BE EF	03	06 00	BF CF	04 00	6F 20	00 00
		Decrement	BE EF	03	06 00	6E CE	05 00	6F 20	00 00
音量 - 全入力端子共通		Get	BE EF	03	06 00	CD C3	02 00	50 20	00 00
		Increment	BE EF	03	06 00	AB C3	04 00	50 20	00 00
		Decrement	BE EF	03	06 00	7A C2	05 00	50 20	00 00
消音	Set	通常	BE EF	03	06 00	46 D3	01 00	02 20	00 00
		消音	BE EF	03	06 00	D6 D2	01 00	02 20	01 00
		Get	BE EF	03	06 00	75 D3	02 00	02 20	00 00
スピーカー	Set	オン	BE EF	03	06 00	FE D4	01 00	1C 20	01 00
		オフ	BE EF	03	06 00	6E D5	01 00	1C 20	00 00
		Get	BE EF	03	06 00	5D D5	02 00	1C 20	00 00

(次ページにつづく)

## RS-232C 通信／ネットワークコマンド一覧 (つづき)

項目名	オペレーションタイプ		ヘッダコード				コマンドデータ		
		設定内容				CRC フラグ	アクション	タイプ	セッティング コード
音声入力設定 - コンピュータ入力 1	Set	オフ	BE EF	03	06 00	FE DD	01 00	30 20	00 00
		音声入力 1	BE EF	03	06 00	6E DC	01 00	30 20	01 00
		音声入力 2	BE EF	03	06 00	9E DC	01 00	30 20	02 00
		音声入力 3	BE EF	03	06 00	0E DD	01 00	30 20	03 00
	Get	BE EF	03	06 00	CD DD	02 00	30 20	00 00	
音声入力設定 - コンピュータ入力 2	Set	オフ	BE EF	03	06 00	CE DC	01 00	34 20	00 00
		音声入力 1	BE EF	03	06 00	5E DD	01 00	34 20	01 00
		音声入力 2	BE EF	03	06 00	AE DD	01 00	34 20	02 00
		音声入力 3	BE EF	03	06 00	3E DC	01 00	34 20	03 00
	Get	BE EF	03	06 00	FD DC	02 00	34 20	00 00	
音声入力設定 - HDMI	Set	オフ	BE EF	03	06 00	BADD	01 00	33 20	00 00
		音声入力 1	BE EF	03	06 00	2ADC	01 00	33 20	01 00
		音声入力 2	BE EF	03	06 00	DADC	01 00	33 20	02 00
		音声入力 3	BE EF	03	06 00	4ADD	01 00	33 20	03 00
	HDMI1	BE EF	03	06 00	7AC4	01 00	33 20	20 00	
Get	BE EF	03	06 00	89 DD	02 00	33 20	00 00		
音声入力設定 - ビデオ	Set	オフ	BE EF	03	06 00	02 DC	01 00	31 20	00 00
		音声入力 1	BE EF	03	06 00	92 DD	01 00	31 20	01 00
		音声入力 2	BE EF	03	06 00	62 DD	01 00	31 20	02 00
		音声入力 3	BE EF	03	06 00	F2 DC	01 00	31 20	03 00
	Get	BE EF	03	06 00	31 DC	02 00	31 20	00 00	
音声入力設定 - スタンバイ	Set	オフ	BE EF	03	06 00	EA DE	01 00	3F 20	00 00
		音声入力 1	BE EF	03	06 00	7A DF	01 00	3F 20	01 00
		音声入力 2	BE EF	03	06 00	8A DF	01 00	3F 20	02 00
		音声入力 3	BE EF	03	06 00	1A DE	01 00	3F 20	03 00
	HDMI	BE EF	03	06 00	2A C7	01 00	3F 20	20 00	
Get	BE EF	03	06 00	D9 DE	02 00	3F 20	00 00		

(次ページにつづく)

## RS-2332C 通信/ネットワークコマンド一覧 (つづき)

項目名	オペレーションタイプ		ヘッダコード				コマンドデータ		
	設定内容				CRC フラグ	アクション	タイプ	セッティング コード	
表示言語	Set	ENGLISH	BE EF	03	06 00	F7 D3	01 00	05 30	00 00
		FRANÇAIS	BE EF	03	06 00	67 D2	01 00	05 30	01 00
		DEUTSCH	BE EF	03	06 00	97 D2	01 00	05 30	02 00
		ESPAÑOL	BE EF	03	06 00	07 D3	01 00	05 30	03 00
		ITALIANO	BE EF	03	06 00	37 D1	01 00	05 30	04 00
		NORSK	BE EF	03	06 00	A7 D0	01 00	05 30	05 00
		NEDERLANDS	BE EF	03	06 00	57 D0	01 00	05 30	06 00
		PORTUGUÊS	BE EF	03	06 00	C7 D1	01 00	05 30	07 00
		日本語	BE EF	03	06 00	37 D4	01 00	05 30	08 00
		簡体中文	BE EF	03	06 00	A7 D5	01 00	05 30	09 00
		繁體中文	BE EF	03	06 00	37 DE	01 00	05 30	10 00
		한글	BE EF	03	06 00	57 D5	01 00	05 30	0A 00
		SVENSKA	BE EF	03	06 00	C7 D4	01 00	05 30	0B 00
		РУССКИЙ	BE EF	03	06 00	F7 D6	01 00	05 30	0C 00
		SUOMI	BE EF	03	06 00	67 D7	01 00	05 30	0D 00
		POLSKI	BE EF	03	06 00	97 D7	01 00	05 30	0E 00
		TÜRKÇE	BE EF	03	06 00	07 D6	01 00	05 30	0F 00
		DANSK	BE EF	03	06 00	A7 DF	01 00	05 30	11 00
		ČESKY	BE EF	03	06 00	57 DF	01 00	05 30	12 00
		MAGYAR	BE EF	03	06 00	C7 DE	01 00	05 30	13 00
		ROMÂNĂ	BE EF	03	06 00	F7 DC	01 00	05 30	14 00
		SLOVENSKI	BE EF	03	06 00	67 DD	01 00	05 30	15 00
		HRVATSKI	BE EF	03	06 00	97 DD	01 00	05 30	16 00
		ΕΛΛΗΝΙΚΑ	BE EF	03	06 00	07 DC	01 00	05 30	17 00
		LIETUVIŲ	BE EF	03	06 00	F7 D9	01 00	05 30	18 00
		EESTI	BE EF	03	06 00	67 D8	01 00	05 30	19 00
		LATVIEŠU	BE EF	03	06 00	97 D8	01 00	05 30	1A 00
		ไทย	BE EF	03	06 00	07 D9	01 00	05 30	1B 00
		اللغة العربية	BE EF	03	06 00	37 DB	01 00	05 30	1C 00
		فارسی	BE EF	03	06 00	A7 DA	01 00	05 30	1D 00
PORTUGUÊS BRA	BE EF	03	06 00	57 DA	01 00	05 30	1E 00		
BAHASA IND	BE EF	03	06 00	C7 DB	01 00	05 30	1F 00		
TIENG VIET	BE EF	03	06 00	37 CA	01 00	05 30	20 00		
Get	BE EF	03	06 00	C4 D3	02 00	05 30	00 00		
上記の表示言語は、一部対応していない場合があります。 詳しくは本機のメニュー画面でご確認ください。									
メニュー水平位置	Get	BE EF	03	06 00	04 D7	02 00	15 30	00 00	
	Increment	BE EF	03	06 00	62 D7	04 00	15 30	00 00	
	Decrement	BE EF	03	06 00	B3 D6	05 00	15 30	00 00	
メニュー水平位置 リセット	Execute	BE EF	03	06 00	DC C6	06 00	43 70	00 00	
メニュー垂直位置	Get	BE EF	03	06 00	40 D7	02 00	16 30	00 00	
	Increment	BE EF	03	06 00	26 D7	04 00	16 30	00 00	
	Decrement	BE EF	03	06 00	F7 D6	05 00	16 30	00 00	
メニュー垂直位置 リセット	Execute	BE EF	03	06 00	A8 C7	06 00	44 70	00 00	

## RS-232C 通信/ネットワークコマンド一覧 (つづき)

項目名	オペレーションタイプ		ヘッダコード				コマンドデータ		
		設定内容				CRC フラグ	アクション	タイプ	セッティング コード
ブランク	Set	マイスクリーン	BE EF	03	06 00	FB CA	01 00	00 30	20 00
		オリジナル	BE EF	03	06 00	FB E2	01 00	00 30	40 00
		青	BE EF	03	06 00	CB D3	01 00	00 30	03 00
		白	BE EF	03	06 00	6B D0	01 00	00 30	05 00
		黒	BE EF	03	06 00	9B D0	01 00	00 30	06 00
	Get		BE EF	03	06 00	08 D3	02 00	00 30	00 00
ブランク オン/オフ	Set	オフ	BE EF	03	06 00	FB D8	01 00	20 30	00 00
		オン	BE EF	03	06 00	6B D9	01 00	20 30	01 00
		Get		BE EF	03	06 00	C8 D8	02 00	20 30
オートブランク	Set	青	BE EF	03	06 00	67 D1	01 00	0D 30	03 00
		白	BE EF	03	06 00	C7 D2	01 00	0D 30	05 00
		黒	BE EF	03	06 00	37 D2	01 00	0D 30	06 00
		Get		BE EF	03	06 00	A4 D1	02 00	0D 30
初期画面	Set	マイスクリーン	BE EF	03	06 00	CB CB	01 00	04 30	20 00
		オリジナル	BE EF	03	06 00	0B D2	01 00	04 30	00 00
		表示しない	BE EF	03	06 00	9B D3	01 00	04 30	01 00
		Get		BE EF	03	06 00	38 D2	02 00	04 30
マイスクリーンロック	Set	無効	BE EF	03	06 00	3B EF	01 00	C0 30	00 00
		有効	BE EF	03	06 00	AB EE	01 00	C0 30	01 00
		Get		BE EF	03	06 00	08 EF	02 00	C0 30
メッセージ	Set	表示しない	BE EF	03	06 00	8F D6	01 00	17 30	00 00
		表示する	BE EF	03	06 00	1F D7	01 00	17 30	01 00
		Get		BE EF	03	06 00	BC D6	02 00	17 30
テンプレート	Set	テストパターン	BE EF	03	06 00	43 D9	01 00	22 30	00 00
		点線 1	BE EF	03	06 00	D3 D8	01 00	22 30	01 00
		点線 2	BE EF	03	06 00	23 D8	01 00	22 30	02 00
		点線 3	BE EF	03	06 00	B3 D9	01 00	22 30	03 00
		点線 4	BE EF	03	06 00	83 DB	01 00	22 30	04 00
		円 1	BE EF	03	06 00	13 DA	01 00	22 30	05 00
		円 2	BE EF	03	06 00	E3 DA	01 00	22 30	06 00
		地図 1	BE EF	03	06 00	83 D4	01 00	22 30	10 00
		地図 2	BE EF	03	06 00	13 D5	01 00	22 30	11 00
	Get		BE EF	03	06 00	70 D9	02 00	22 30	00 00
テンプレート オン/オフ	Set	オフ	BE EF	03	06 00	BF D8	01 00	23 30	00 00
		オン	BE EF	03	06 00	2F D9	01 00	23 30	01 00
		Get		BE EF	03	06 00	8C D8	02 00	23 30
C.C. ディスプレイ	Set	無効	BE EF	03	06 00	FA 62	01 00	00 37	00 00
		有効	BE EF	03	06 00	6A 63	01 00	00 37	01 00
		オート	BE EF	03	06 00	9A 63	01 00	00 37	02 00
		Get		BE EF	03	06 00	C9 62	02 00	00 37
C.C. モード	Set	キャプション	BE EF	03	06 00	06 63	01 00	01 37	00 00
		テキスト	BE EF	03	06 00	96 62	01 00	01 37	01 00
		Get		BE EF	03	06 00	35 63	02 00	01 37
C.C. チャンネル	Set	1	BE EF	03	06 00	D2 62	01 00	02 37	01 00
		2	BE EF	03	06 00	22 62	01 00	02 37	02 00
		3	BE EF	03	06 00	B2 63	01 00	02 37	03 00
		4	BE EF	03	06 00	82 61	01 00	02 37	04 00
		Get		BE EF	03	06 00	71 63	02 00	02 37

(次ページにつづく)



## RS-2332C 通信/ネットワークコマンド一覧 (つづき)

項目名	オペレーションタイプ		ヘッダコード				コマンドデータ		
		設定内容				CRC フラグ	アクション	タイプ	セッティング コード
オートサーチ	Set	無効	BE EF	03	06 00	B6 D6	01 00	16 20	00 00
		有効	BE EF	03	06 00	26 D7	01 00	16 20	01 00
		Get	BE EF	03	06 00	85 D6	02 00	16 20	00 00
ダイレクト パワーオン	Set	無効	BE EF	03	06 00	3B 89	01 00	20 31	00 00
		有効	BE EF	03	06 00	AB 88	01 00	20 31	01 00
		Get	BE EF	03	06 00	08 89	02 00	20 31	00 00
オート パワーオフ		Get	BE EF	03	06 00	08 86	02 00	10 31	00 00
		Increment	BE EF	03	06 00	6E 86	04 00	10 31	00 00
		Decrement	BE EF	03	06 00	BF 87	05 00	10 31	00 00
ランプ時間 LOW		Get	BE EF	03	06 00	C2 FF	02 00	90 10	00 00
ランプ時間 HIGH		Get	BE EF	03	06 00	2A FD	02 00	9E 10	00 00
ランプ時間 リセット		Execute	BE EF	03	06 00	58 DC	06 00	30 70	00 00
フィルター時間 LOW		Get	BE EF	03	06 00	C2 F0	02 00	A0 10	00 00
フィルター時間 HIGH		Get	BE EF	03	06 00	D6 FC	02 00	9F 10	00 00
フィルター時間 リセット		Execute	BE EF	03	06 00	98 C6	06 00	40 70	00 00
マイボタン-1	Set	コンピュータ入力 1	BE EF	03	06 00	3A 33	01 00	00 36	00 00
		コンピュータ入力 2	BE EF	03	06 00	FA 31	01 00	00 36	04 00
		HDMI	BE EF	03	06 00	CA 33	01 00	00 36	03 00
		ビデオ	BE EF	03	06 00	AA 32	01 00	00 36	01 00
		インフォメーション	BE EF	03	06 00	FA 3E	01 00	00 36	10 00
		マイメモリー	BE EF	03	06 00	9A 3F	01 00	00 36	12 00
		映像モード	BE EF	03	06 00	0A 3E	01 00	00 36	13 00
		フィルターリセット	BE EF	03	06 00	3A 3C	01 00	00 36	14 00
		AV ミュート	BE EF	03	06 00	AA 38	01 00	00 36	19 00
		テンプレート	BE EF	03	06 00	CA 39	01 00	00 36	1B 00
		解像度	BE EF	03	06 00	9A 3A	01 00	00 36	1E 00
		エコモード	BE EF	03	06 00	0A 25	01 00	00 36	37 00
		セーバーモード	BE EF	03	06 00	6A 21	01 00	00 36	39 00
	Get	BE EF	03	06 00	09 33	02 00	00 36	00 00	

## RS-232C 通信/ネットワークコマンド一覧 (つづき)

項目名	オペレーションタイプ		ヘッダコード				コマンドデータ		
	設定内容					CRC フラグ	アクション	タイプ	セッティング コード
マイボタン-2	Set	コンピュータ入力 1	BE EF	03	06 00	C6 32	01 00	01 36	00 00
		コンピュータ入力 2	BE EF	03	06 00	06 30	01 00	01 36	04 00
		HDMI	BE EF	03	06 00	36 32	01 00	01 36	03 00
		ビデオ	BE EF	03	06 00	56 33	01 00	01 36	01 00
		インフォメーション	BE EF	03	06 00	06 3F	01 00	01 36	10 00
		マイメモリー	BE EF	03	06 00	66 3E	01 00	01 36	12 00
		映像モード	BE EF	03	06 00	F6 3F	01 00	01 36	13 00
		フィルターリセット	BE EF	03	06 00	C6 3D	01 00	01 36	14 00
		AV ミュート	BE EF	03	06 00	56 39	01 00	01 36	19 00
		テンプレート	BE EF	03	06 00	36 38	01 00	01 36	1B 00
		解像度	BE EF	03	06 00	66 3B	01 00	01 36	1E 00
		エコモード	BE EF	03	06 00	F6 24	01 00	01 36	37 00
	セーバーモード	BE EF	03	06 00	96 20	01 00	01 36	39 00	
	Get	BE EF	03	06 00	F5 32	02 00	01 36	00 00	
マイソース	Set	コンピュータ入力 1	BE EF	03	06 00	FA 38	01 00	20 36	00 00
		コンピュータ入力 2	BE EF	03	06 00	3A 3A	01 00	20 36	04 00
		HDMI	BE EF	03	06 00	0A 38	01 00	20 36	03 00
		ビデオ	BE EF	03	06 00	6A 39	01 00	20 36	01 00
	Get	BE EF	03	06 00	C9 38	02 00	20 36	00 00	
リモコン周波数 - 標準	Set	無効	BE EF	03	06 00	FF 3D	01 00	30 26	00 00
		有効	BE EF	03	06 00	6F 3C	01 00	30 26	01 00
	Get	BE EF	03	06 00	CC 3D	02 00	30 26	00 00	
リモコン周波数 - 高	Set	無効	BE EF	03	06 00	03 3C	01 00	31 26	00 00
		有効	BE EF	03	06 00	93 3D	01 00	31 26	01 00
	Get	BE EF	03	06 00	30 3C	02 00	31 26	00 00	

本機は、PJLink™ の Class 1 に適合しています。  
PJLink™ プロトコルを使用してプロジェクターを制御するには、下表をご参照ください。

コマンド	制御説明	送信 又は 回答パラメータ
POWR	パワーオン/オフ	0 = スタンバイ 1 = パワー (ランプ) オン
POWR ?	パワーステータス確認	0 = スタンバイ 1 = パワー (ランプ) オン 2 = 冷却動作中
INPT	入力信号切替	11 = コンピュータ入力 1 12 = コンピュータ入力 2 23 = ビデオ 31 = HDMI
INPT ?	受信信号確認	11 = コンピュータ入力 1 12 = コンピュータ入力 2 23 = ビデオ 31 = HDMI
AVMT	AV ミュート	10 = ブランクオフ (通常画面表示) 11 = ブランク画面表示 20 = 消音オフ (通常音声出力) 21 = 消音 30 = AV ミュートオフ (通常画面表示、音声出力) 31 = AV ミュートオン
AVMT ?	AV ミュート状態確認	10 = ブランクオフ中 (通常画面表示中) 11 = ブランク画面表示中 20 = 消音オフ中 (通常音声出力中) 21 = 消音中 30 = AV ミュートオフ中 (通常画面表示、音声出力中) 31 = AV ミュートオン中

コマンド	制御説明	送信 又は 回答パラメータ
ERST?	エラーステータス確認	6byte の回答コードが返されます。 回答コードの各エラーステータスは以下の通りです。 0 = 正常 1 = 警告 2 = エラー 1st byte : ファンエラー 2nd byte : ランプエラー 3rd byte : 温度エラー 4th byte : ランプカバーエラー 5th byte : フィルターエラー 6th byte : その他のエラー
LAMP?	ランプステータス確認	1 データ目 : ランプ使用時間 (0 ~ 99999 時間) 2 データ目 : 0 = ランプ消灯中、1 = ランプ点灯中
INST?	入力端子確認	1 1 12 23 31 ※本機の入力端子が回答されます。
NAME?	プロジェクター名確認	「ネットワーク」メニューの「プロジェクター名」(☞3-8)で設定した、本機の名前が回答されます。
INF1?	ブランド名	HITACHI
INF2?	機種名確認	CP-EX301N CP-EW301N ※ご使用のプロジェクターの機種名が回答されます。
INFO?	その他の情報確認	※工場調節などに関する情報が回答されます。
CLSS?	クラス情報確認	1

### お知らせ

- PJLink™ はデータプロジェクターを操作・管理するための統一規格です。PJLink™ の仕様については PJLink™ の Web サイトをご覧ください。

URL: <http://pjlink.jbmia.or.jp/>

- PJLink™ のパスワードは、Web コントロールの“セキュリティ設定” (☞3-26) で設定した認証パスワードと共用です。PJLink™ を認証なしで使用する場合は、認証パスワードを設定しないでください。

# 故障かなと思ったら

## 警告



電源プラグを  
コンセント  
から抜け

### ●異常が発生したら、すぐに電源プラグを抜く

煙が出ている、へんな臭いがする、へんな音がする、などの異常が発生した場合は、すぐに電源プラグを抜いてください。そのまま使用すると火災や感電の原因となります。その後、煙やにおい、音などが止まったことを確認し、販売店にご連絡ください。



電源プラグを  
コンセント  
から抜け

### ●次のような場合はすぐに使用を中止し、電源プラグを抜いて販売店に相談する

そのまま使用すると火災や感電の原因となります。

また、お客様による修理は危険ですので絶対におやめください。

- ▶内部に異物や液体（金属や水）が入った
- ▶落とした、強い衝撃をあたえた
- ▶本機や接続している電源コードやケーブル類に損傷がある

ご使用のまえに、必ず「正しくお使いいただくために」(P1-2~11)をお読みください。

異常が発生した場合は、すぐに電源プラグを抜き、販売店にご相談ください。

その他の問題が起きた場合は、修理を依頼される前に、以下の「一括して初期設定にもどす」(P4-29 下記)、「メッセージ表示」(P4-30, 31)、「インジケータ表示」(P4-32, 33)、「故障と間違えやすい現象について」(P4-35~38)をご確認いただき、必要と思われる処置を行ってください。それでも問題が解決しない場合は、販売店またはお客様ご相談窓口 (P4-40)にご相談ください。

## 一括して初期設定にもどす



誤って本機のメニュー設定を行い、元に戻せなくなったときには、一括初期化機能をご使用ください。「その他」メニューの「特別な設定」－「工場出荷設定」(P2-34)で「OK」を選択すると、メニューの各項目を一括して初期設定に戻すことができます。一括して初期設定に戻した後は、必ず「高地モード」の設定を行ってください。



### お知らせ

- マイスクリーンパスワード (P2-37) が設定されていない場合は、マイスクリーン画像もクリアされます。
- マイスクリーンパスワードが設定されている場合は、「初期画面」、「マイスクリーンロック」は初期化されません。
- 「ネットワーク」、「オートブランク」、「スタンバイモード」、「ランプ時間」、「フィルター時間」、「フィルター掃除通知」、および「表示言語」、また「セキュリティ」メニューの各項目は、一括初期化機能では初期化されません。「ランプ時間」、「フィルター時間」、「フィルター掃除通知」を初期化するには、個別にリセットボタンを押すなどの初期化操作を行ってください。

# メッセージ表示

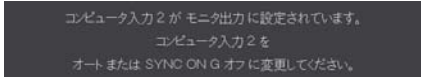
本機の電源を入れたときに、下表のようなメッセージが表示されることがあります。メッセージが表示されたら下表に従って処置してください。処置後も同じメッセージが表示されたり、下表に記載されていないメッセージが表示された場合は、販売店にご相談ください。

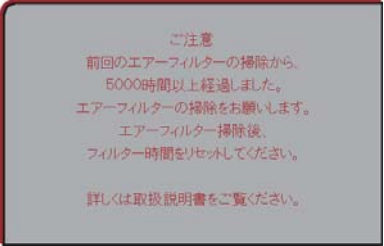
メッセージ	内容
	<p>入力信号が見つかりません。以下のことをご確認ください。</p> <ul style="list-style-type: none"> <li>・信号ケーブルやコネクタは正しく接続されていますか？ (<a href="#">図1-20</a>～<a href="#">23</a>)</li> <li>・信号源 (DVD /ビデオプレーヤ、コンピュータなど) は正しく動作していますか？</li> </ul>
	<p>入力されている信号の水平または垂直周波数は本機の対応範囲外です。以下のことをご確認ください。</p> <ul style="list-style-type: none"> <li>・入力している信号は本機の仕様 (<a href="#">図4-2, 3</a>) に合っていますか？</li> <li>・信号源 (DVD /ビデオプレーヤ、コンピュータなど) は正しく動作していますか？</li> </ul>
	<p>入力信号の水平又は垂直周波数が安定していません。以下のことをご確認ください。</p> <ul style="list-style-type: none"> <li>・入力している信号は本機の仕様 (<a href="#">図4-2, 3</a>) に合っていますか？</li> <li>・信号ケーブルやコネクタは正しく接続されていますか？ (<a href="#">図1-20</a>～<a href="#">23</a>)</li> <li>・信号源 (DVD /ビデオプレーヤ、コンピュータなど) は正しく動作していますか？</li> </ul> <p>信号入力切替機を介して信号源と本機を接続している場合は、信号源と本機を直接接続してみてください。左記のメッセージが表示されなくなる場合は、ご使用の信号入力切替機の仕様をご確認ください。</p>
	<p>「コンピュータ入力」(<a href="#">図2-14</a>) でコンピュータ入力2にモニタ出力が選択された状態で、<b>コンピュータ入力2/ モニタ出力端子</b>が画像データ入力に選択されています。</p> <p>コンピュータ入力2 をオートまたは SYNC ON G オフ に変更してください。</p> <p>この状態ではモニターアウト機能は使用できません。他の端子を画像入力に選択してください。</p>

メッセージ	内 容
	<p>本機内部の温度が上がりすぎているか、短時間に大きく上昇、下降した可能性があります。本機は省電力で動作しています。すぐに本機の電源を抜き、20分以上冷ましてから、以下のことをご確認のうえ、もう一度電源を入れてください。</p> <ul style="list-style-type: none"> <li>・吸気口、排気口はふさがっていませんか？ (図1-8, 13)</li> <li>・エアフィルターは汚れていませんか？ (図1-44, 45) 汚れている場合はエアフィルターを掃除するか、取り替えてください。</li> <li>・周囲温度が 35℃を超えていませんか？</li> <li>・エアコンなどの風が本機にあたっていますか？</li> <li>・プロジェクターが標高約 1600m もしくはそれ以上で使用されている場合、「その他」メニューの「特別な設定」の「高地モード」を「高地」に設定してください。誤った設定のままご使用になりますと、部品の信頼性などに影響を与えるおそれがあります。</li> </ul>
	<p>エアフィルターのお手入れ時期です。すぐに電源を切って電源プラグを抜きしばらく待って十分冷ましてから、エアフィルターを掃除または交換 (図1-44, 45) してもう一度電源を入れてください。</p> <p>エアフィルターを掃除または交換したら、「設置」メニューの「フィルター時間」 (図2-18) を使って、忘れずにフィルター時間を初期化してください。</p>
	<p>無効なボタンが押されました。ご利用になるボタンを再度確認してください。</p>

# インジケータ表示

電源、温度、ランプインジケータの点灯や点滅には下表のような意味があります。なんらかの問題がある場合は下表に従って処置してください。処置後もインジケータが同様に点灯、点滅したり、下表に記載されていない点灯や点滅が見られた場合は、販売店にご相談ください。

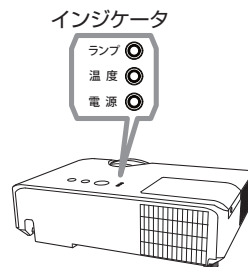

電源	温度	ランプ	内容
橙色の点灯	消 灯	消 灯	本機はスタンバイ状態です。 この状態で電源を入れる（ランプを点灯させる）または電源プラグを抜くことができます。（☎1-30, 31）
緑色の点滅	消 灯	消 灯	本機はウォームアップ（ランプ点灯動作）中です。 電源 インジケータの点滅が止まるまでお待ちください。
緑色の点灯	消 灯	消 灯	本機は通常の動作状態です。
橙色の点滅	消 灯	消 灯	本機は冷却動作中です。 電源 インジケータの点滅が止まるまでお待ちください。
赤色の点滅	—	—	不具合が見つかったため、本機は冷却動作中です。 電源インジケータの点滅が止まるまでお待ちになり、ランプインジケータおよび温度インジケータの状態により、以下に従って処置してください。
赤色の点灯 または 赤色の点滅	消 灯	赤色の点灯	ランプが点灯しない、または本機内部の温度が上がりすぎている可能性があります。 すぐに本機の電源を切って電源プラグを抜き、20分以上待って冷ましてください。本機が十分に冷えてから以下のことをご確認のうえ、もう一度電源を入れてください。 ・吸気口、排気口はふさがっていませんか？（☎1-8, 13） ・エアフィルターは汚れていませんか？（☎1-44, 45） ・周囲温度が 35℃を超えていませんか？ ・ランプは正しく取り付けられていますか？ 再度電源を入れたときにインジケータ表示が変わらない場合は、ランプを交換してください。（☎1-42, 43）
赤色の点灯 または 赤色の点滅	消 灯	赤色の点滅	ランプまたはランプカバーがはずれているか、取付けが不完全です。 すぐに本機の電源を切って電源プラグを抜き、45分以上待って冷ましてください。本機が十分に冷えてからランプまたはランプカバーの取付け状態をご確認（☎1-42, 43）のうえ、もう一度電源を入れてください。再度電源を入れたときにインジケータ表示が変わらない場合は、販売店にご相談ください。



電源	温度	ランプ	内容
赤色の点灯 または 赤色の点滅	赤色の点滅	消 灯	冷却ファンが動作しません。 すぐに本機の電源を切って電源プラグを抜き、20分以上待って冷ましてください。本機が十分に冷えてから以下のことをご確認のうえ、もう一度電源を入れてください。 ・ファンに異物をはさまったりしていませんか？ ・本機の周辺に磁気を発生するものはありませんか？ 再度電源を入れたときにインジケータ表示が変わらない場合は、販売店にご相談ください。
赤色の点灯 または 赤色の点滅	赤色の点灯	消 灯	本機内部の温度が上がりすぎている可能性があります。 すぐに本機の電源を切って電源プラグを抜き、20分以上待って冷ましてください。本機が十分に冷えてから以下のことをご確認のうえ、もう一度電源を入れてください。 ・吸気口、排気口はふさがっていませんか？ (☞1-8, 13) ・エアフィルターは汚れていませんか？ (☞1-44, 45) ・周囲温度が 35℃ を超えていませんか？ ・プロジェクターが標高約 1600m もしくはそれ以上で使用されている場合、「その他」メニューの「特別な設定」の「高地モード」を「高地」に設定してください。誤った設定で使用すると、本機および内部の部品に影響を与える恐れがあります。
緑色の点灯	ランプインジケータと 温度インジケータが 同時に赤色の点滅		エアフィルターが汚れている可能性があります。エアフィルターのお手入れ時期です。 すぐに本機の電源を切って電源プラグを抜き、しばらく待って冷ましてください。本機が十分に冷えてからエアフィルターを掃除または交換 (☞1-44, 45) し、もう一度電源を入れてください。エアフィルターを掃除または交換したら、「設置」メニューの「フィルター時間」(☞2-18) を使って、忘れずにフィルター時間を初期化してください。
緑色の点灯	ランプインジケータと 温度インジケータが 交互に赤色の点滅		内部温度が下がりすぎている可能性があります。 適切な温度環境(0～35℃)でご使用ください。本機の電源を切り、周囲の気温をご確認のうえ、もう一度電源を入れてください。
緑色の点灯 (約3秒 間隔)	消 灯	消 灯	少なくとも1つの“電源 オン”スケジュールが設定されています。 詳細は【ネットワーク編】「スケジュール設定」(☞3-21, 22) をご参照ください。

**お知らせ**

- 内部温度が上がりすぎたり、ランプやランプカバーの取付けが不完全な場合など、本機では安全のため、自動的に電源が切れることがあります。このときインジケータも消灯することがありますのでご注意ください。この場合はすぐに電源コードを抜いて、45分以上待って冷ましてください。ランプおよびランプカバーの取付け状態をご確認のうえ、もう一度電源を入れてください。「ランプを交換する」（ 1-42, 43）をご覧ください。
- 本機を標高約 1600m 以上の高地でご使用の場合は、「その他」メニューの「特別な設定」の「高地モード」は「高地」、標高約 1600m 未満でご使用の場合は「標準」に設定してください。

# 故障と間違えやすい現象について

以下のような現象は故障ではない場合があります。

修理をご依頼になるまえに、下表に従ってご確認のうえ、必要に応じて処置してください。ネットワーク機能に関しての問題は、【ネットワーク編】「トラブルシューティング」(P3-54)をご確認ください。処置後も現象が改善しない場合は販売店にご相談ください。

現象	確認内容	参考頁
電源が入らない	電源コードは正しく接続されていますか？ 電源コードの接続状態を確認し、正しく接続してください。	P1-24
	停電などで、動作中に電源が切れませんでしたか？ その場合は電源コードを抜いて10分以上待つて冷まし、もう一度電源を入れてください。	P1-30
	ランプおよびランプカバーは正しく取付けられていますか？ すぐに電源コードを抜いて45分以上待つて冷ましてください。本機が十分に冷えてからランプおよびランプカバーの取付け状態をご確認のうえ、もう一度電源を入れてください。	P1-30 P1-43
映像も音声も出ない	信号ケーブルまたはUSBメモリは正しく接続されていますか？ 各接続状態を確認し、正しく接続してください。	P1-20～ 23
	信号源（DVD／ビデオプレーヤ、コンピュータなど）は正しく動作していますか？ 信号源の電源や設定を確認してください。	—
	信号が入力されている端子を選んでいませんか？ 映像信号を選択しなおしてください。	P1-35
	AVミュート機能が働いていませんか？ <b>ブランク</b> ボタンまたは <b>消音</b> ボタンを押して確認してください。	P1-32, 41
	< HDMI 端子選択時 > 本機、および HDMI® 出力機器がお互いを認識していない可能性があります。一度、本機及び HDMI® 出力機器の電源を切り、再度電源を入れてみてください。	P1-23, 30
	< HDMI 端子選択時 > 本機が対応していない HDMI® 信号が入力されていませんか？ ご使用の HDMI® 出力機器の設定をご確認ください。	P4-6
映像は出るが 音声が出ない	音声信号は正しく接続されていますか？ 信号ケーブルの接続状態を確認し、正しく接続してください。	P1-20～ 23
	音声を消していませんか？ <b>消音</b> ボタンまたは <b>音量 + / -</b> ボタンを押し、音声を復帰させてください。	P1-32
	音量が小さく調節されていませんか？ 音量を調節して大きくしてください。	P1-32
	音声信号の入力端子および内蔵スピーカーが正しく設定されていますか？ 「オーディオ」メニューの「スピーカー」、「音声入力設定」の設定を確認してください。	P2-20

## 故障と間違いやすい現象について（つづき）

現象	確認内容	参考頁
音声は出るが 映像が出ない	信号ケーブルは正しく接続されていますか？ 信号ケーブルの接続状態を確認し、正しく接続してください。	📖1-20～ 23
	画面の明るさが極端に暗く調節されていませんか？ 「映像」メニューの「明るさ」を調節して明るくしてください。	📖2-6
	<コンピュータ入力端子選択時> 接続しているコンピュータがプラグ&プレイ・モニタを検知できますか？ 他のプラグ・アンド・プレイ・モニタを使用して、コンピュータがプラグ・アンド・プレイ・モニタを検知することができるか確認してください。	📖1-22
	ブランク画面になっていませんか？ ブランクボタンを押して確認してください。	📖1-41
	コンピュータ入力2がモニタ出力に設定されていませんか？ コンピュータ入力2を「オート」または「SYNC ON G オフ」に設定してください。	📖2-14
映像が動かない (静止している)	静止ボタンで映像を静止させていませんか？ 静止ボタンを押して確認してください。	📖1-41
色が薄い、 色あいが悪い	色の濃さや色あいが正しく調節されていますか？ 「映像」メニューの「色温度」、「色の濃さ」、「色あい」および「入力」メニューの「色空間」を調節してください。	📖2-7, 12
	色空間、信号方式は正しく選択されていますか？ 「入力」メニューの「色空間」、「ビデオフォーマット」の設定を変更してください。	📖2-12, 13
映像が暗い	画面の明るさやコントラストが暗く設定されていませんか？ 「映像」メニューの、「明るさ」、「コントラスト」を調節して明るくしてください。	📖2-6
	エコモードが設定されていませんか？ 「設置」メニューの「ランプ&フィルター」-「エコモード」を「オフ」に、「オートエコモード」を「オフ」にして設定してご使用ください。	📖2-17
	ランプが寿命に近づいていませんか？ ランプを交換してください。	📖1-42, 43
映像がぼやける、 もやがかかってみえる、 映像周辺が明るい	フォーカス、クロック位相は調節されていますか？ フォーカス、および「表示」メニューの「クロック位相」を調節してください。	📖1-33 📖2-10
	レンズが汚れたり、くもったりしていませんか？ レンズをお手入れしてください。	📖1-46, 47

現象	確認内容	参考頁
ちらつきや縞模様など、 画像ノイズが現れる、 映像が乱れる	「エコ」モードで使用していませんか？ 「エコ」モードでのご使用中には、ちらつきが発生する場合があります。気になる場合は、「設置」メニューの「ランプ&フィルター」-「エコモード」を「オフ」に、「オートエコモード」を「オフ」に設定してご使用ください。	📖2-17
	「オーバースキャン」を大きく設定しすぎていませんか？ 「表示」メニューで「オーバースキャン」を調節し直してください。	📖2-9
	「ビデオ NR」を強く設定していませんか？ 「入力」メニューで「ビデオ NR」を「中」か「弱」に設定してみてください。	📖2-12
	フレームロック機能を有効にしていますか？ 信号によっては、フレームロック機能が動作しない場合があります。「入力」メニューで、選択している入力端子の「フレームロック」を「無効」にしてみてください。	📖2-15
スタンバイ時、 - RS-232C 通信ができない - ネットワークに接続できない - 音声出力端子から信号が出力されない - スケジュールの電源 - オンが動作しない	「スタンバイモード」が「省電力」モードに設定されていませんか？ 「設置」メニューの「スタンバイモード」を「通常」に設定してください。	📖2-19
スタンバイ時、 ファン動作音が 聞こえる	本機に何らかの信号を入力していませんか？ スタンバイ時、本機に映像信号や音声信号などが入力されると、内蔵ファンが動作します。動作音が気になる場合は、本機からケーブルを抜くか、「設置」メニューの「スタンバイモード」を「省電力」に設定してください。	📖1-20 📖2-19
本機を動かした時に カタカタ音がする	本機の設置姿勢に合わせて、内部で気流の経路切り替えを行うフラップが動く音です。故障や不具合ではありません。	-
RS-232C 通信が できない	省電力機能が動作していませんか？ 「設置」メニューのスタンバイモードを「通常」に設定してください。	📖2-19
	「通信タイプ」が「ネットワークブリッジ」に設定されていませんか？ 「その他」メニューの「特別な設定」-「通信設定」から「通信タイプ」を「オフ」に設定してください。	📖2-32
ネットワークが動作 していません	省電力機能が動作していませんか？ 「設置」メニューのスタンバイモードを「通常」に設定してください。	📖2-19
ネットワークブリッジ で通信できない	「通信タイプ」が「オフ」に設定されていませんか？ 「その他」メニューの「特別な設定」-「通信設定」から「通信タイプ」を「ネットワークブリッジ」に設定してください。	📖2-32

## 故障と間違いやすい現象について（つづき）

現象	確認内容	参考頁
スケジュール機能が動作しない	<p>省電力機能が動作していませんか？ 「設置」メニューのスタンバイモードを「通常」に設定してください。</p> <p>内蔵時計がリセットされていませんか？ 一旦省電力モードで本機の電源を切るか、AC電源を切ると、現在の日付と時刻の設定は初期化されます。 「ネットワーク」メニューの「日付と時刻の設定」を確認してください。</p>	<p>☞2-19</p> <p>—</p>
<p>本機が有線 LAN に接続されている場合、電源は以下のよう に切替わります 電源「オフ」 ←</p> <p>↓</p> <p>数回電源インジケータが 橙色 に点滅</p> <p>↓</p> <p>スタンバイ モードに切替 わります</p>	<p>プロジェクターから LAN ケーブルを抜いて、プロジェクターが正常に動作することを確認してください。</p> <p>ネットワークに接続すると症状（症状 A）が現れる場合は、以下のケースのように、ネットワーク内に 2 つのイーサネットスイッチングハブ間のループ接続があることが考えられます。</p> <p>（上記の「以下に説明するケース」の要件①として）・ネットワーク内に 2 つ以上のイーサネットスイッチングハブがある</p> <p>（上記の「以下に説明するケース」の要件②として）・それら（2 つ以上あるイーサネットスイッチングハブ）のうちの 2 つが、LAN ケーブルで 2 重に接続されている。</p> <p>（上記の「以下に説明するケース」の要件③として）・その 2 重に接続された 2 つのハブ間でループを形成している。</p> <p>（症状 A の補足説明として）このようなループは、プロジェクターだけでなく、ネットワーク内の他の装置へも悪影響を及ぼすことがあります。</p> <p>ネットワーク接続を確認し、（ループが存在する場合は）LAN ケーブルを 1 本にするなどして、ループを削除してください。</p>	<p>—</p>

### お知らせ

- 画面中に輝点や黒点がみられることがありますが、これは液晶特有の現象であり、故障ではありません。
- 静止画、動きの少ない映像や液晶パネルの仕様と異なる縦横比（16：9 など）の映像を長時間または繰り返し投映すると、液晶パネルが焼きついて残像が残ることがあります。この場合は白画面（白い無地の映像）を 1 時間以上投映し続けるか、または電源を切って数時間放置してください。白画面表示には、ブランク機能（☞1-41, 2-21）をご利用ください。

# 保証とアフターサービスについて(必ずお読みください。)

## 修理を依頼されるときは (出張修理)

【ネットワーク編】「トラブルシューティング」(P3-54~57)、【技術情報編】「故障かなと思ったら」(P4-29~38)に従って調べていただき、なお異常のあるときは、必ず電源プラグを抜いてから、お買い上げの販売店にご連絡ください。

### 保証書

保証書は、必ず「お買い上げ日・販売店名」などの記入をお確かめください。内容をよくお読みの後大切に保管してください。保証期間については保証書をご覧ください。

### ご不明な点や修理に関するご相談は

修理に関するご相談ならびにご不明な点は、お買い上げの販売店または「ご相談窓口」にお問い合わせください。

### 補修用性能部品保有期間

補修用性能部品の保有期間は、製造打切り後6年です。

### 保証期間中は

修理に際しましては保証書をご提示ください。保証書の規定に従って日立コンシューマ・マーケティング(株)が修理させていただきます。

### 保証期間が過ぎているときは

修理すれば使用できる場合には、ご希望により有料修理させていただきます。

### ご連絡していただきたい内容

品名	液晶プロジェクター
本体形名	CP-EX301NJ (CP-EX301N) CP-EW301NJ (CP-EW301N)
お買い上げ日	年 月 日
故障の状況	できるだけ具体的に
梱包材の有無	輸送いただく場合はお買い上げ時の梱包材をお使いください。梱包材が損傷していたり廃棄または紛失した場合はお知らせください。
ご住所	付近の目印なども合わせてお知らせください。
お名前	
電話番号	
訪問ご希望日	

### 修理料金のしくみ

**技術料** 故障した製品を正常に修復するための料金です。技術者の人件費、技術教育費、測定機器等設備費、一般管理費などが含まれています。

+

**部品代** 修理に使用した部品代金です。その他修理に付帯する部材などを含む場合もあります。

+

**出張料** 製品のある場所へ技術者を派遣する場合の費用です。別途、駐車料金をいただく場合があります。

ご購入店名、ご購入日を記入しておいてください。サービスを依頼されるときに便利です。

ご購入店名	ご購入年月日
電話 ( )	年 月 日

## 長年ご使用のプロジェクターの点検をぜひ！ .....

熱、湿気、ホコリ、煙草の煙などの影響や、使用度合いにより部品が劣化し、故障したり、時には安全を損なって事故につながることもあります。

**愛情点検**

**このような症状はありませんか**

- 電源を入れても映像が出ない。
- 映像が時々、消えることがある。
- 変なにおいがしたり、煙が出たりする。
- 電源を切っても、映像が消えない。
- 内部に水や異物が入った。
- ランプが破裂した。



**ご使用中止**

故障や事故防止のため、コンセントから電源プラグをはずし必ず販売店にご相談ください。

## お客様ご相談窓口

日立家電品についてのご相談や修理はお買い上げの販売店へ  
なお、転居されたり、贈り物で頂いたものの修理などで、ご不明な点は下記窓口にご相談ください。

### 修理などアフターサービスに 関するご相談は

**TEL 0120-3121-68**

携帯電話・PHS から 0570-0031-68 (有料)

**FAX 0120-3121-87**

(受付時間) 9:00 ~ 19:00 (月~土)  
9:00 ~ 17:30 (日・祝日)

### 商品情報やお取り扱いに ついてのご相談は

**TEL 0120-3121-19**

**FAX 0120-3121-34**

(受付時間) 9:00 ~ 17:30  
携帯電話、PHS からもご利用できます。(日曜・祝日と年末  
年始・夏季休暇など弊社の休日は休ませていただきます。)

- 本窓口等で取得致しましたお客様の個人情報は、お客様のご相談及びサポート等への対応を目的として利用し、適切に管理します。
  - お客様が弊社にお電話でご連絡いただいた場合には、正確に回答するために通話内容を記録（録音など）させていただくことがあります。
  - ご相談、ご依頼いただいた内容によっては、弊社のグループ会社や協力会社にお客様の個人情報を提供し対応させていただくことがあります。
- ※弊社の「個人情報保護方針」は、下記をご参照下さい。

URL <http://www.hitachi-cm.com/privacy/index.html>



### 商標について：

- Microsoft<sup>®</sup>、Internet Explorer<sup>®</sup>、Windows<sup>®</sup>、Windows Vista<sup>®</sup>、Aero<sup>®</sup>、DirectDraw<sup>®</sup> および Direct3D<sup>®</sup> は、米国またはその他の国における Microsoft Corporation の登録商標です。
  - Mac<sup>®</sup>、Macintosh<sup>®</sup> および Mac OS<sup>®</sup> は Apple Inc. の登録商標です。
  - Adobe<sup>®</sup>、Acrobat<sup>®</sup> および Reader<sup>®</sup> は、Adobe Systems Incorporated の登録商標です。
  - VESA および DDC (DDC/CI) は Video Electronics Standards Association の商標です。
  - JavaScript<sup>®</sup> は、Sun Microsystems, Inc. の登録商標です。
  - HDMI<sup>®</sup>、HDMI<sup>®</sup> ロゴ及び High-Definition Multimedia Interface<sup>®</sup> は、HDMI Licensing LLC の米国およびその他の国における商標又は登録商標です。
  - PJLink ロゴは、日本、米国その他の国や地域における登録又は出願商標です。
  - Blu-ray<sup>™</sup>、Blu-ray Disc<sup>™</sup> は Blu-ray Disc Association の商標です。
- その他の社名および商品名は各社の商標または登録商標です。



### プロジェクターソフトウェアのライセンス情報について：

- プロジェクターに組み込まれたソフトウェアは、複数の独立したソフトウェアモジュールで構成され、個々のソフトウェアモジュールは、それぞれに弊社または第三者の著作権が存在します。
- 付属品 CD-ROM 内の、「ソフトウェアのライセンス情報」を必ずお読みください。